

 *Allen-Bradley*

Ovládací a výkonové spínače

 **Rockwell
Automation**

Bringing Together Leading Brands in Industrial Automation



Kompletní spínače

- Hlavní vypínače / nouzové vypínače
- Ovládací a výkonový spínač řady 194L
- Výkonový spínač řady 194E
- Hlavní / nouzové vypínače řady 194E
- Zapouzdřené výkonové spínače řady 194E

Strana 7



Ovládací spínače řady 194C

- Jmenovitý proud do 10A
- Široký výběr funkcí a spínacích poloh
- Standardní instalační velikosti 16 mm a 22 mm pro čelní / dveřní montáž
- Těleso ovladače s krytím proti dotyku prsty (IP 20)
- Ovládací hlavice s krytím proti tryskající vodě a prachu (IP 65)
- Připojovací svorky se snadným přístupem

Strana 11



Ovládací a silové spínače řady 194L

- Jmenovité proudy do 25A
- Široký výběr funkcí a spínacích poloh
- Instalační konfigurace čelní/dveřní nebo základová/DIN lišta
- Těleso ovladače s krytím proti dotyku prsty (IP 20)
- Ovládací hlavice s krytím proti tryskající vodě a prachu (IP 65)
- Připojovací svorky se snadným přístupem

Strana 16



Výkonové spínače řady 194E

- Jmenovité proudy do 100 A
- Široký výběr funkcí a spínacích poloh
- Šroubové a středové upevnění
- Čelní / dveřní montáž a montáž na základnu / DIN lištu
- Těleso ovladače s krytím proti dotyku prsty (IP 20)
- Ovládací hlavice s krytím proti tryskající vodě a prachu (IP 65)
- Připojovací svorky se snadným přístupem

Strana 36



Výkonové spínače 194E, velké konstrukce

- Jmenovité proudy 125 ÷ 315 A
- Čelní / dveřní montáž a montáž na základnu / DIN lištu
- Těleso ovladače s krytím proti dotyku prsty (IP 20)
- Ovládací hlavice s krytím proti tryskající vodě a prachu (IP 65)
- Připojovací svorky se snadným přístupem
- Jasně označené připojovací svorky

Strana 68

Ovládací a výkonový spínač řady 194L

Výkonový spínač řady 194E

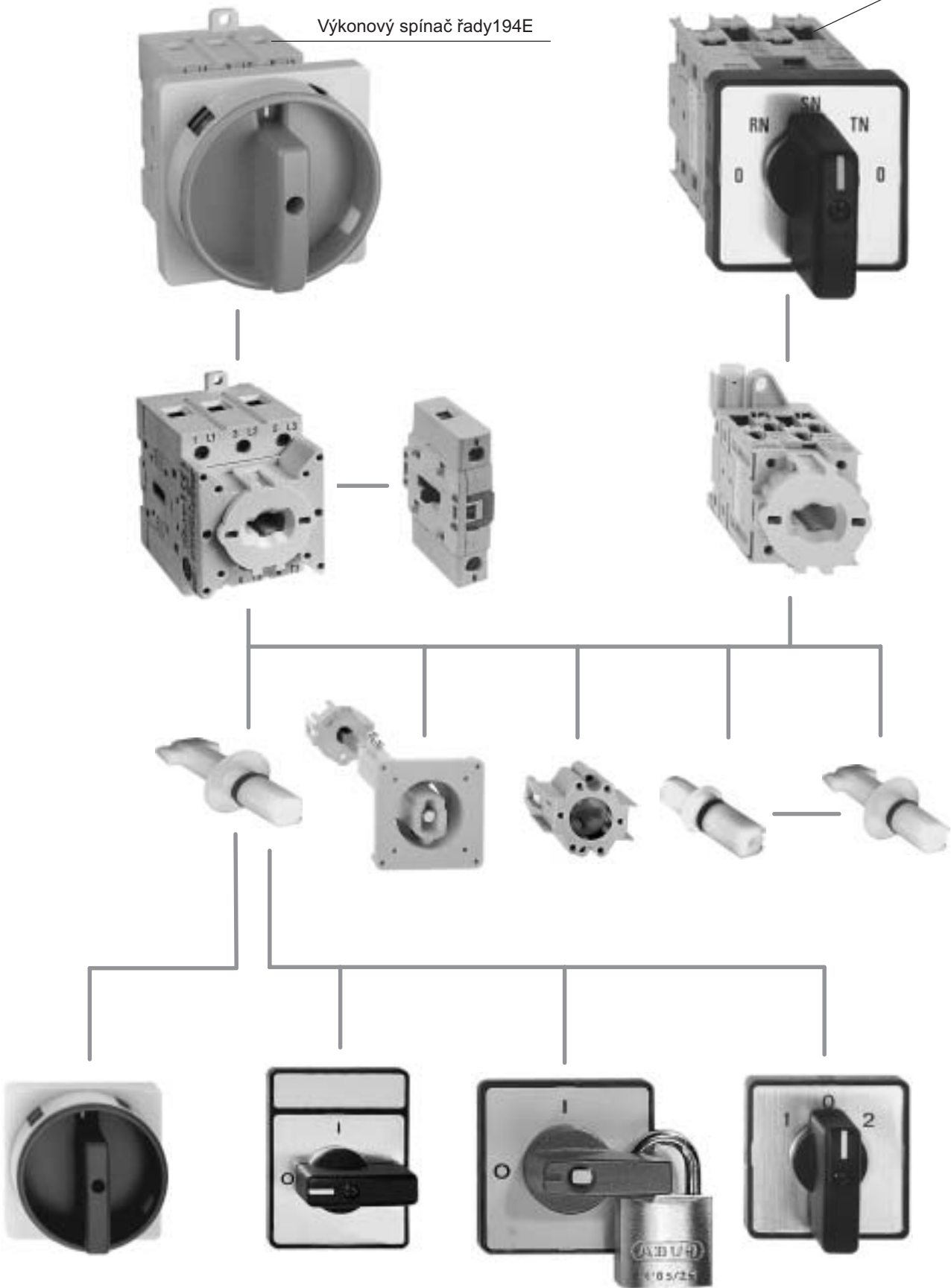

Ovládací a výkonový spínač řady 194L

Ovládací spínač řady 194C

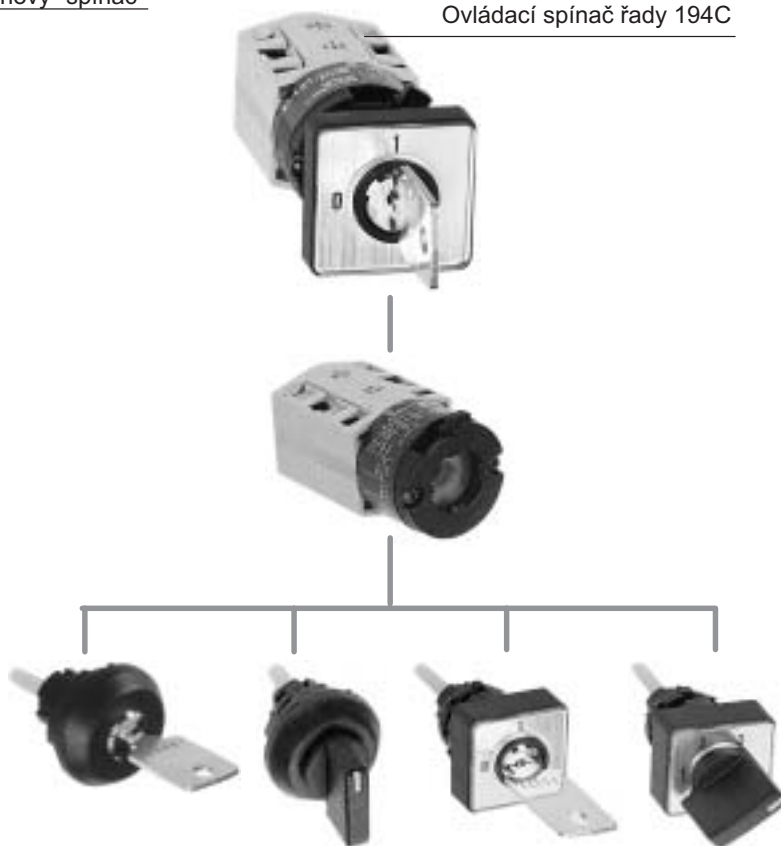
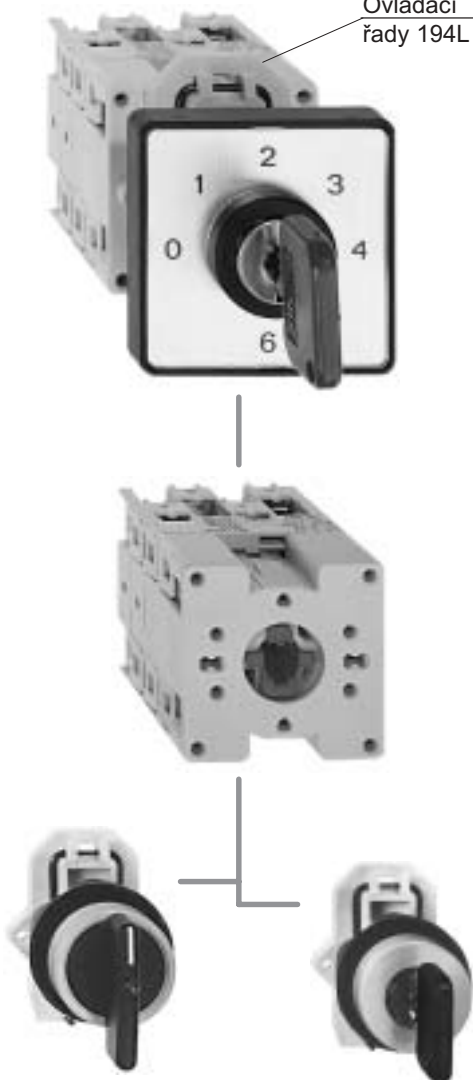

Ovládací a výkonový spínač 194L-A
Pro standardní rozváděčové panely
s výřezem DIN



Výkonový spínač 194E v zapouzdření 194E - Y



Spínač ZAP / VYP
řady 194C



Spínač ZAP / VYP
řady 194L



Spínač ZAP / VYP
řady 194E



Spínač ZAP / VYP
řady 194E



Reverzační spínač
řady 194L



Přepínač ampérmetru
řady 194L



Voltmetrový přepínač
řady 194L



Stupňový přepínač
řady 194L

Ovládací a výkonové spínače

Ovládací spínače řady 194C, výkonové spínače řady 194L a výkonové spínače řady 194E jsou pružná, přizpůsobivá a prostorově úsporná zařízení. Tyto spínače mohou být instalovány do dveří (rozvaděče) nebo na panel / lištu DIN. Ovládací a výkonové spínače jsou vhodné pro širokou škálu použití, jsou flexibilní a mají atraktivní vzhled. Díky množství možných kombinací ovládacích a výkonových spínačů vyhovují téměř jakékoliv aplikaci.

Spínače ZAP / VYP

Tyto dvoupolohové spínače se používají pro připojení a odpojení elektrického napájení v nejrůznějších spínacích aplikacích pro ovládání a výkonové napájení. Mezi typické aplikace patří: připojení napájení do elektromagnetů, ovladačů, ventilů, magnetických spouštěčů a relé. Mezi výkonové aplikace patří: manuální ovládání motorů přímo připojovaných na napájecí síť i izolace větví obvodů motorů.

Přepínače

Třípolohové přepínače pro přepínání mezi dvěma napájecími zdroji. Tyto přepínače se často používají k přepnutí na nouzový zdroj napájení v případě výpadku hlavního napájecího zdroje.

Přepínače hvězda–trojúhelník

Tyto třípolohové přepínače (VYP, HVĚZDA–TROJÚHELNÍK) se používají pro ruční zapínání motorů při změně redukce napětí. Jakmile operátor zjistí, že motor dosáhl otáček, ovládání spínače změní elektrickou konfiguraci motoru z hvězdy na konfiguraci trojúhelníku.

Reverzní spínač

Tento třípolohový spínač se používá pro ruční ovládání směru otáček motoru. Přepnutím reverzačního spínače se mění směr otáček motoru (vpřed / zpětný chod).

Přepínač ampérmetru

Tento vícepolohový přepínač, který připojuje jednu nebo více fází elektrického zdroje k ampérmetru, na kterém se pak zobrazuje průběh proudu v každé fázi.

Voltmetrový přepínač

Vícepolohový přepínač, kterým se připojují dva vodiče ze systému elektrického zdroje k voltmetru, takže se na jednom voltmetru zobrazuje velikost napětí mezi vodiči (fáze–fáze nebo fáze–nula).

Krokový spínač

Vícepolohový přepínač, který připojuje řady zátěží k elektrickému zdroji, v předem definované logické sekvenci. Typickou aplikací je řízení teploty elektrické pece.

Vypínače / odpínače

Výkonové spínače řady 194E splňují bezpečnostní požadavky pro odpínače. Chrání vypínání a odpojovací funkce tím, že umožňuje velkou izolační vzdálenost mezi otevřenými kontakty.

Ovládací a výkonové spínače

Předběžný výběr

AC-21A Spínání odporových zátěží, včetně mírného zatížení, podle IEC / VDE / BS

440 V [A]	690 V [A]	Typ	Viz stránka níže pro	
			ZAP/VYP	Přepínání
10	–	194C-10	13	13
–	12	194L-12	20	22
–	16	194L-16	20	22
–	20	194L-20	20	22
–	25	194L-25	20	22
–	25	194E-25	39	
–	32	194E-32	39	
–	40	194E-40	39	
–	63	194E-63	39	
–	80	194E-80	39	
–	100	194E-100	39	

AC-23A Spínání motorových zátěží nebo jiných vysoce induktivních zátěží

3-fázové / 3 pólové				Jednofázové / 2 pólové			Viz stránka níže		
220...240 V [kW]	380...440 V [kW]	500 V [kW]	690 V [kW]	110 V [kW]	220...240 V [kW]	380...440 V [kW]	Typ	ZAP/VYP	Přepínání
1.8	3	–	–	0.37	0.75	1.1	194C-10	13	13
2.2	4	5.5	5.5	0.75	1.3	2.2	194L-12	13	22
3	5.5	7.5	7.5	1.1	2.2	3.7	194L-16	20	22
4.5	7.5	10	8	1.2	2.5	4.5	194L-20	20	22
5.5	11	13	11	1.6	3.2	5.5	194L-25	20	22
7.5	11	–	11	–	–	–	194E-25	71	
7.5	15	–	15	–	–	–	194E-32	71	
15	18.5	–	18.5	–	–	–	194E-40	71	
18.5	22	–	22	–	–	–	194E-63	71	
22	37	–	37	–	–	–	194E-80	71	
30	45	–	45	–	–	–	194E-100	71	







DC-1 / DC-21A Spínání odporových zátěží, $T \leq 1$ ms (1 kontakt v sérii)



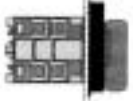

24 V [A]	48 V [A]	60 V [A]	110 V [A]	220 V [A]	440 V [A]	Typ	Viz stránka níže	
							ZAP/VYP	Přepínání
10	6	2.5	0.7	0.3	0.2	194C-10	13	13
12	10	8	2	0.5	0.35	194L-12	20	22
16	12	10	2.5	0.6	0.4	194L-16	20	22
20	16	12	4	0.7	0.45	194L-20	20	22
22	18	14	5	0.8	0.5	194L-25	20	22

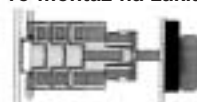
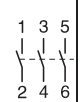
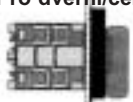
Hlavní vypínače / Nouzové vypínače

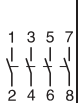

- 3 a 4 pólové provedení
- krytí IP 65
- spínací těleso s krytím proti dotyku prsty (IP 20)
- spínací úhel 90°

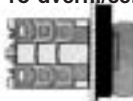
Funkce	Schéma zapojení	Jmen. proud při AC-21A / 500 V [A]	Jmen. výkon při AC-23A / 400 V [kW]	 Ovladač N	 Ovladač G	 Ovladač A
				Katalog. číslo	Katalog. číslo	Katalog. číslo
Pro dveřní/čelní montáž	 	12 16 20 25	4 5.5 7.5 11	194L-E12-1753-6N 194L-E16-1753-6N 194L-E20-1753-6N 194L-E25-1753-6N	194L-E12-1753-6G 194L-E16-1753-6G 194L-E20-1753-6G 194L-E25-1753-6G	194L-E12-1753-6A 194L-E16-1753-6A 194L-E20-1753-6A 194L-E25-1753-6A
Pro montáž na základnu/DIN lištu	 	12 16 20 25	4 5.5 7.5 11	194L-A12-1753-6N 194L-A16-1753-6N 194L-A20-1753-6N 194L-A25-1753-6N	194L-A12-1753-6G 194L-A16-1753-6G 194L-A20-1753-6G 194L-A25-1753-6G	194L-A12-1753-6A 194L-A16-1753-6A 194L-A20-1753-6A 194L-A25-1753-6A
Pro dveřní/čelní montáž	 	12 16 20 25	4 5.5 7.5 11	194L-E12-1754-6N 194L-E16-1754-6N 194L-E20-1754-6N 194L-E25-1754-6N	194L-E12-1754-6G 194L-E16-1754-6G 194L-E20-1754-6G 194L-E25-1754-6G	194L-E12-1754-6A 194L-E16-1754-6A 194L-E20-1754-6A 194L-E25-1754-6A
Pro montáž na základnu/DIN lištu	 	12 16 20 25	4 5.5 7.5 11	194L-A12-1754-6N 194L-A16-1754-6N 194L-A20-1754-6N 194L-A25-1754-6N	194L-A12-1754-6G 194L-A16-1754-6G 194L-A20-1754-6G 194L-A25-1754-6G	194L-A12-1754-6A 194L-A16-1754-6A 194L-A20-1754-6A 194L-A25-1754-6A

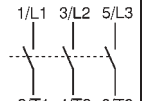
Funkce	Schéma zapojení	Jmen. proud při AC-21A / 500 V [A]	Jmen. výkon při AC-23A / 400 V [kW]	 Ovladač N	 Ovladač G	 Ovladač A
				Katalog. číslo	Katalog. číslo	Katalog. číslo
Pro dveřní/čelní montáž	 	25 32 40 63 80 100	11 15 18.5 22 37 45	194E-E25-1753-6N 194E-E32-1753-6N 194E-E40-1753-6N 194E-E63-1753-6N 194E-E80-1753-6N 194E-E100-1753-6N	194E-E25-1753-6G 194E-E32-1753-6G 194E-E40-1753-6G 194E-E63-1753-6G 194E-E80-1753-6G 194E-E100-1753-6G	194E-E25-1753-6A 194E-E32-1753-6A 194E-E40-1753-6A 194E-E63-1753-6A 194E-E80-1753-6A 194E-E100-1753-6A
Pro montáž na základnu/DIN lištu	 	25 32 40 63 80 100	11 15 18.5 22 37 45	194E-A25-1753-6N 194E-A32-1753-6N 194E-A40-1753-6N 194E-A63-1753-6N 194E-A80-1753-6N 194E-A100-1753-6N	194E-A25-1753-6G 194E-A32-1753-6G 194E-A40-1753-6G 194E-A63-1753-6G 194E-A80-1753-6G 194E-A100-1753-6G	194E-A25-1753-6A 194E-A32-1753-6A 194E-A40-1753-6A 194E-A63-1753-6A 194E-A80-1753-6A 194E-A100-1753-6A

Řada 194





Ovládací a výkonové spínače

Kompletní spínače

Řada 194L – Ovládací a výkonové spínače pro instalaci v distribučních rozvaděčích

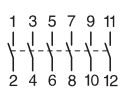

- pro panely se standardními výřezy 45 mm
- jednotná celková hloubka 60 mm
- rozměry přizpůsobené k dalším spínacím prvkům a ochranám
- krytí IP 20 (proti dotyku prsty)

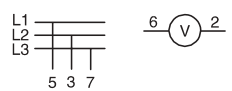
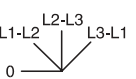
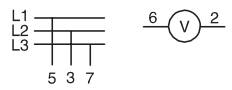
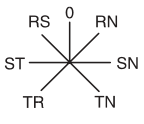
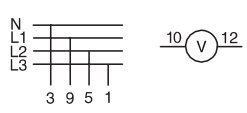
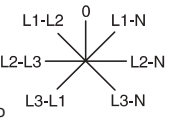
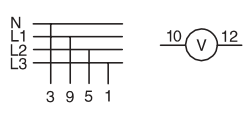
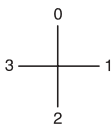
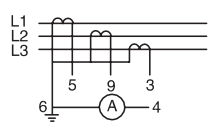
Funkce Spínací úhel	Schéma zapojení	Jmenovitý proud AC-21A [A]	Počet pólů	Počet pater	Katalog. číslo				
Vypínače (ZAP/VYP) 		12	1	3	194L-A12-1751-Q				
		12	2	3	194L-A12-1752-Q				
		12	3	3	194L-A12-1753-Q				
		12	4	3	194L-A12-1754-Q				
		12	6	3	194L-A12-1756-Q				
		16	1	3	194L-A16-1751-Q				
16	2	3	194L-A16-1752-Q						
16	3	3	194L-A16-1753-Q						
16	4	3	194L-A16-1754-Q						
16	6	3	194L-A16-1756-Q						
Přepínače 		12	1	3	194L-A12-3251-Q				
		12	2	3	194L-A12-3252-Q				
		12	3	3	194L-A12-3253-Q				
16	1	3	194L-A16-3251-Q						
16	2	3	194L-A16-3252-Q						
16	3	3	194L-A16-3253-Q						
Voltmetrové přepínače 		12	-	3	194L-A12-8271-Q				
				12	-	3	194L-A12-8271-QA		
						12	-	3	194L-A12-8251-Q
								12	-
Přepínače ampérmetrů 		12	1	3	194L-A12-8751-Q				

Řada 194E – Výkonové vypínače pro instalaci v distribučních rozváděčích

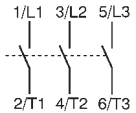

- pro panely se standardními výřezy 45 mm
- jednotná celková hloubka 60 mm
- krytí IP 20 (ochrana proti dotyku prsty)

Funkce Spínací úhel	Schéma zapojení	Jmenovitý proud AC-21A / 500 V [A]	Jmenovitý výkon AC-23A / 400 V [kW]	Kat. číslo
Pro montáž na základnu/DIN lištu 		25 32	11 15	194E-A25-1753-Q 194E-A32-1753-Q

Řada 194E – Výkonové vypínače / Nouzové vypínače pro instalaci v distribučních rozváděčích



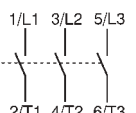



- pro panely se standardními výřezy 45 mm
- jednotná celková hloubka 60 mm
- krytí IP 20 (ochrana proti dotyku prsty)
- žlutý čelní štítek a červený ovladač
- možnost uzamčení spínače jedním visacím zámkem



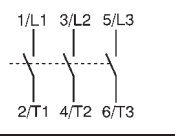

Funkce Spínací úhel	Schéma zapojení	Jmenovitý proud při AC-21A / 500 V [A]	Jmenovitý výkon při AC-23A / 400 V [kW]	Kat. číslo
Pro montáž na základnu/DIN lištu 		25 32	11 15	194E-A25-1753-R 194E-A32-1753-R

Spínače zátěže 194E, série B, zapouzdřené, pro montáž na konstrukci

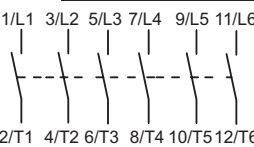

- Žlutý čelní štítek a červený ovladač
- Možnost uzamčení spínače třemi visacími zámky
- Zablokovaný kryt u spínače v zapnuté (ON) poloze
- Zemnicí a nulová svorka instalovány ve spodní části zapouzdření
- Kryt, který je možno nasadit pouze v jediné poloze
- Velký prostor pro vodiče
- Krytí IP 65
- Spínací těleso s krytím IP 20 (ochrana proti nebezpečnému dotyku prsty)

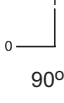
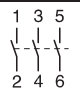
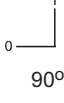
Funkce	Schéma zapojení	Jmen. proud při AC-21A / 500 V [A]	Jmen. výkon při AC-23A / 400 V [kW]	 Ovladač N	 Ovladač G	 Ovladač A	
				Katalog. číslo	Katalog. číslo	Katalog. číslo	
		25	11	194E-Y25-1753-6N	194E-Y25-1753-6G	194E-Y25-1753-6A	
		32	15	194E-Y32-1753-6N	194E-Y32-1753-6G	194E-Y32-1753-6A	
		40	18,5	194E-Y40-1753-6N	194E-Y40-1753-6G	194E-Y40-1753-6A	
		63	22	194E-Y63-1753-6N	194E-Y63-1753-6G	194E-Y63-1753-6A	
		80	37	194E-Y80-1753-6N	194E-Y80-1753-6G	194E-Y80-1753-6A	
		100	45	194E-Y100-1753-6N	194E-Y100-1753-6G	194E-Y100-1753-6A	
			25	11	194E-Y25-1756-6N	194E-Y25-1756-6G	194E-Y25-1756-6A
			32	15	194E-Y32-1756-6N	194E-Y32-1756-6G	194E-Y32-1756-6A
			40	18,5	194E-Y40-1756-6N	194E-Y40-1756-6G	194E-Y40-1756-6A
			63	22	194E-Y63-1756-6N	194E-Y63-1756-6G	194E-Y63-1756-6A

Funkce	Schéma zapojení	Jmen. proud při AC-21A / 500 V [A]	Jmen. výkon při AC-23A / 400 V [kW]	 Ovladač N	 Ovladač G	 Ovladač A	
				Katalog. číslo	Katalog. číslo	Katalog. číslo	
		12	4	194E-Y12-1753-6N	194E-Y12-1753-6G	194E-Y12-1753-6A	
		16	5,5	194E-Y16-1753-6N	194E-Y16-1753-6G	194E-Y16-1753-6A	
		20	7,7	194E-Y20-1753-6N	194E-Y20-1753-6G	194E-Y20-1753-6A	
		25	11	194E-Y25-1753-6N	194E-Y25-1753-6G	194E-Y25-1753-6A	
		12	4	194E-Y25-1754-6N	194E-Y25-1754-6G	194E-Y25-1754-6A	
			16	5,5	194E-Y32-1754-6N	194E-Y32-1754-6G	194E-Y32-1754-6A
			20	7,7	194E-Y40-1754-6N	194E-Y40-1754-6G	194E-Y40-1754-6A
			25	11	194E-Y63-1754-6N	194E-Y63-1754-6G	194E-Y63-1754-6A



Ovládací spínače Řady 194C

- Jmenovitý proud 10 A
- Široký výběr funkcí a spínacích poloh
- Standardní instalační velikost 16 mm a 22 mm (pro kombinaci s ovládacími a signalizačními prvky řady 800E)
- Připojovací svorky se snadným přístupem
- Jasně označené připojovací svorky
- Spínací těleso s krytím proti dotyku prsty (IP 20)
- Ovladače s krytím proti tryskající vodě a prachu (IP 65)

Obsah

Popis	Strana	Popis	Strana
Předběžný výběr	6	Přepínače voltmetrů	15
Jednotlivé součásti: typové označení	12	Přepínače ampérmetrů	15
Jednotlivé součásti: výběr výrobků		Příslušenství	40
Vypínače (ZAP / VYP)	13	Technické informace	51
Přepínače	13	Schválení a normy	54
Krokové spínače	14	Rozměry	58

Ovládací a výkonové spínače

Jednotlivé součásti: popis typu

Spínací tělesa



Kat. číslo 194C-C10

Čelní / dveřní montáž

		Katalogové číslo	
Spínací těleso pro středové upevnění Ø16mm, Ø22mm	194C-C10	-	xxxx
Číslo zapojení (zadejte z výběrové tabulky na str. 13 ... 15)			

+

Ovládací hlavice štítem



A



C

Čelní / dveřní montáž, krytí IP 65

		Katalogové číslo	
Ovladače pro středové upevnění Ø16mm, Ø22mm	194C-HC	3	-
Standardní verze, typ A Černý přední rámeček 30x30 mm Černý ovladač, stříbřitě-šedý čelní štítek 30x30 mm			A
Uzamykací ovladač, typ C poloha pro vyjmutí klíče: Černý přední rámeček 30x30 mm Stříbřitě-šedý čelní štítek 30x30 mm Zámek KABA, č. EG 0021	 		CA CB CF CG
Číslo ovládací hlavice (zadejte z výběrové tabulky na str. 13 ... 15) Ovládací hlavice bez popisného štítku			xxxz^❶ 001

❶ Písmeno "z" označuje různé objednací katalogové číslo pro jeden a tentýž obvod (např. 175 I pro ON/OFF (= ZAP/VYP) namísto 175 pro 0-1)

Ovládací hlavice bez štítu



B











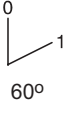
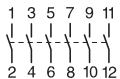

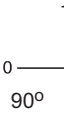
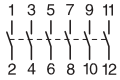
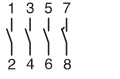

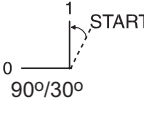
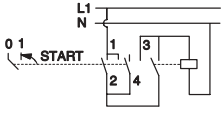





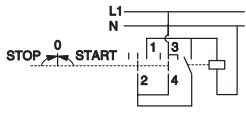

D

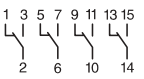
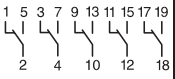
Čelní / dveřní montáž, krytí IP 65

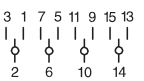
		Katalogové číslo číslo	
Ovladače pro středové upevnění Ø16mm, Ø22mm	194C-HC		- 001
Standardní verze, typ B Černý čelní kroužek Ø 29,5 mm Černý ovladač, bez popisného štítku			B
Uzamykací ovladač, typ D poloha pro vyjmutí klíče Černý čelní kroužek Ø 29,5 mm bez popisného štítku Zámek KABA, číslo EG 0021	 		DA DB DF DG

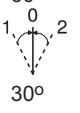
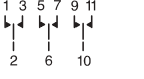
Kombinace spínacího tělesa a ovládací hlavice











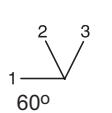

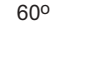



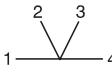

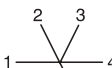

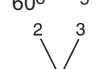

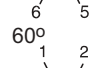

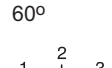

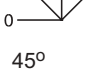

Tělesa spínačů		pro čelní / dveřní montáž			Ovladače pro středové upevnění								
Funkce Spínací úhel	Schéma zapojení	Katalog. č. 194C-C10-			Katalog. č. 194C-HC				Typ ovládací hlavice				
		Póly	Patra	Číslo zapojení	Popis a polohy spínače	Štítek	Číslo ovládací hlavice	A-	B-	C-	D-		
					Všechny	Bez	001						
Sínače ZAP / VYP 		1 2 3 4 5 6	1 1 2 2 3 3	1501 1502 1503 1504 1505 1506			001 150	A	B	C	D		
	 1 předbíhající kontakt 	1 2 3 4 5 6 4	1 1 2 2 3 3 2	1751 1752 1753 1754 1755 1756 1764	 		001 175 175I	A	B	C	D		
		1	1	9751			001 975	A	B		D		
		1	1	9001			001 900	A	B		D		
		1	1	9011			001 901	A	B		D		
		1	1	9021			001 902	A	B		D		
Přepínače 	1 ... 4 Pólové  5 pólové 	1 2 3 4 5	1 2 3 4 5	2501 2502 2503 2504 2505			001 250	A	B				
		1 2 3 4	1 2 3 4	3501 3502 3503 3504			001 350	A	B	C	D		
		1 2 3	1 2 3	3001 3002 3003			001 300	A	B		D		

Příslušenství – Strana 40
 Technické informace – Strana 51
 Rozměry – Strana 58

Ovládací a výkonové spínače

Jednotlivé výrobky: výběr výrobků

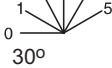
Kombinace spínacího tělesa a ovladače

Tělesa spínačů		pro čelní / dveřní montáž			Ovladače pro středové upevnění								
Funkce Spínací úhel	Schéma zapojení	Katalog. č.		Číslo zapojení	Katalog. č.	194C-HC			Typ ovládací hlavice				
		Póly	Patra			Popis a polohy spínače	Štítek	Číslo ovládací hlavice	A-	B-	C-	D-	
					Všechny	Bez	001						
Krokové spínače													
		1	2	4501									
		2	3	4502			001 450	A	B			D	
		3	5	4503									
		1 2 3	2 4 6	4511 4512 4513			001 451	A	B			D	
		1	3	4521			001 452	A	B			D	
		1	3	4531			001 453	A	B			D	
		1 2 3	1 2 3	5501 5502 5503			001 550	A	B	C		D	
		1	2	5261									
		2	3	5262			001 526	A	B	C		D	
		3	5	5263									
		1 2 3	2 4 6	5001 5002 5003			001 500	A	B	C		D	
		1 2 3	3 5 8	5011 5012 5013			001 501	A	B	C		D	
		1 2	4 7	5021 5022			001 502	A	B	C		D	

Kombinace spínacího tělesa a ovladače

Tělesa spínačů		pro čelní / dveřní montáž			Ovladače pro středové upevnění							
		Katalog. č. 194C-C10-			Katalog. č. 194C-HC							
Funkce Spínací úhel	Schéma zapojení	Počet pólů	Počet pater	Číslo zapojení	Popis a Polohy spínače	Štítek	Číslo ovládací hlavice	Typ ovládací hlavice				
								A-	B-	C-	D-	
					Všechny	Bez	001					
Voltmetrové přepínače												
RS 0 RN ST SN TR TN 45°			3	8251			001 825	A	B		D	
							825A	-				
RS ST TR 0 45°			2	8271			001 827	A	B		D	
							827A	A				
RN SN TN 0 45°			2	8291			001 829	A	B		D	
							829A	A				
Přepínače ampérmetrů												
3 pólový												
0 3 1 90° 2		1	4	8751			001 875	A	B		D	
						2	6	8752				
4 pólový												
1 4 2 90° 3		1	4	8761			001 876	A	B		D	
1 pólový												
0 90° 1		1	1	8771			001 178	A	B		D	



Ovládací a výkonové spínače řady 194L

- Jmenový proud do 25 A
- Široký výběr funkcí a spínacích poloh
- Šroubové a středové upevnění
- Čelní / dveřní motáž a montáž na základnu / DIN lištu
- Spínací těleso s krytím proti dotyku prsty (IP 20)
- Ovladače s krytím proti tryskající vodě a prachu (IP 65)
- Svorky se snadným přístupem
- Jasně označené připojovací svorky

Obsah

Popis	Strana	Popis	Strana
Předběžný výběr	6	Reverzační spínače	28
Jednotlivé součásti: typové označení	17	Voltmetrové přepínače	30
Jednotlivé součásti: výběr výrobků		Přepínače ampérmetrů	32
Spínače (ZYP / VYP)	20	Skupinové spínače	32
Přepínače	22	Speciální spínače	34
Krokové spínače	22	Příslušenství	40
Přepínače hvězda-trojúhelník	26	Technické informace	51
Reverzační přepínače hvězda-trojúhelník	28	Schválení a normy	54
Dahlandérovo zapojení spínače	28	Rozměry	59

Spínací tělesa



Pro čelní/dveřní montáž

Katalog. č

Spínací těleso se šroubovým upevněním

194L-E

-

(také pro středové upevnění ve spojení s ovladači 194L-HC)

Pro montáž na základnu / DIN lištu

Spínací těleso se šroubovým upevněním nebo s upevněním na DIN lištu (EN 50 022-35)

194L-A

-

(včetně možnosti vazby na dveře spínač ZAP./VYP s blokováním dveří)

Jmenovitý provozní proud spínacích prvků

12 A
 16 A
 25 A



















12
 16
 25

Číslo zapojení :
 (Zadejte z výběrové tabulky na str. 20...33)

XXXX

+









OVLÁDACÍ HLAVICE

		Krytí IP 65	
		Katalog. číslo	
		Ovládací hlavice se středovým upevněním	194L-HC -
		Pro řadu 194L-E	
	A	Standardní typ A Černé orámování, černý ovladač Stříbřitě-šedý popisný štítek 48 x 48 mm	4A
	B	Standardní typ B Černý čelní kruhový ovladač, bez popisného štítku	B 001
	C	Ovladač s uzamykáním, typ C Poloha pro vyjmutí klíče: 	4CC
		Černé orámování 	4CD
		stříbřitě-šedý popisný štítek 48 x 48 mm 	4CG
		zámek RONIS č. 152 	4CH
			4CK
	D	Ovladač s uzamykáním, typ D Poloha pro vyjmutí klíče: 	DC 001
		Černý kruhový ovladač, bez popisného štítku 	DD 001
		zámek RONIS č. 152 	DG 001
			DH 001
			DK 001
	E	Hlavní vypínač, typ E Černé přední orámování, černý ovladač s otvorem pro uzamčení jedním visacím zámkem, stříbřitě-šedý popisný štítek 48 x 48 mm	4E
	G	Hlavní vypínač, typ G Šedý popisný štítek, černý ovladač s otvory pro tři visací zámký, stříbřitě-šedý popisný štítek 67 x 67 mm	6G
	I	Nouzový vypínač, typ I Černé orámování, červený ovladač, žlutý popisný štítek 48 x 48 mm	4I
	L	Hlavní vypínač / nouzový vypínač, typ L Černé orámování, červený ovladač s otvorem pro 1 visací zámek, žlutý popisný štítek 48 x 48 mm	4L
	N	Hlavní vypínač / nouzový vypínač, typ N Žlutý popisný štítek, červený ovladač, otvory pro tři visací zámký, 67 x 67 mm	6N
		Číslo ovládací hlavice (zadejte z výběrové tabulky na str. 20...33)	xxxz❶
		Ovládací hlavice bez popisného štítku	001

Speciální spínače jsou uvedeny na str. 34 a 36

❶ Písmeno "z" označuje různé objednací číslo pro jeden obvod (např. 175 I pro ZAP/VYP, namísto 175 pro 0-1).

Ovládací hlavice











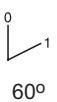
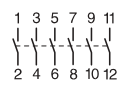

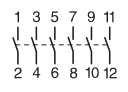

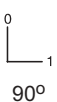
Krytí IP 65	
Katalog. číslo	
	Ovladače se šroubovým upevněním 194L-HE -
 A  E  G  I  L  N  P, Q  S	<p>Standardní typ A černé orámování, černý ovladač stříbřitě šedý popisný štítek 48 x 48 mm stříbřitě šedý popisný štítek 64 x 64 mm</p> <p>Hlavní vypínač, typ E černé orámování, černý ovladač s otvorem pro jeden visací zámek stříbřitě šedý popisný štítek 48 x 48 mm stříbřitě šedý popisný štítek 64 x 64 mm</p> <p>Hlavní vypínač, typ G šedý popisný štítek, černý ovladač s otvory pro 3 visací zámky, 67x67 mm</p> <p>Nouzový vypínač, typ I černé orámování, červený ovladač žlutý popisný štítek 48 x 48 mm žlutý popisný štítek 64 x 64 mm</p> <p>Hlavní vypínač / nouzový vypínač, typ L černé orámování, červený ovladač s otvorem pro 1 visací zámek, žlutý popisný štítek 48 x 48 mm žlutý popisný štítek 64 x 64 mm</p> <p>Hlavní vypínač / nouzový vypínač, typ N žlutý popisný štítek, červený ovladač s otvory pro uzamčení 3 visacími zámky, velikost: 67 x 67 mm</p> <p>Typ P, s panelovým výřezem 45 mm šedé víčko, černý ovladač (viz str. 8) velikost: 45 x 54 mm</p> <p>Typ Q, s panelovým výřezem 45 mm, celková hloubka 69 mm šedé víčko, černý ovladač (viz stranu 8) pro jmenovité proudy 12A a 16A, do max. 6 pólů</p> <p>Standardní spínač, typ A, se stříbřitě-šedým štítkem, typ S černé orámování, černý ovladač stříbřitě šedý popisný štítek 48 x 62 mm stříbřitě šedý popisný štítek 64 x 78 mm</p> <p>Číslo ovládací hlavice (zadejte z výběrové tabulky na str. 20...32)</p> <p>Ovládací hlavice bez popisných štítků</p>
	4A 6A
	4E 6E
	6G
	4I 6I
	4L 6L
	6N
	4P
	4S 6S
	xxxz ^❶
	001

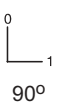
❶ Písmeno "z" označuje různé objednací číslo pro jeden obvod (např. 175 I pro ZAP/VYP, namísto 175 pro 0-1).

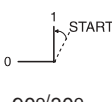
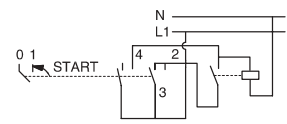
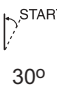

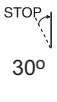

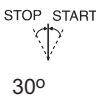
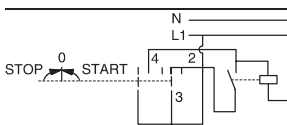

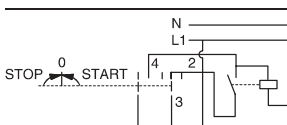



Ovládací a výkonové spínače

Jednotlivé součásti: výběr výrobků

Kombinace spínacího tělesa a ovladače

Spínací-tělesa					Pro čelní/dveřní montáž				Pro mont. na zákl./DIN lištu			
					Katalog. číslo		194L-E		Katalog. číslo		194L-A	
Funkce Spínací úhel	Schéma zapojení	Počet pólů	Počet pater	Číslo zapojení	Jmenovitý proud [A]				Jmenovitý proud [A]			
					12	16	20	25	12	16	20	25
 60°		1	1	1501	12	16	20	25				
		2	1	1502	12	16	20	25				
		3	2	1503	12	16	20	25				
		4	2	1504	12	16	20	25				
		5	3	1505	12	16	20	25				
		6	3	1506	12	16	20	25				
 90°		1	1	1751	12	16	20	25	12	16	20	25
		2	1	1752	12	16	20	32	12	16	20	25
		3	2	1753	12	16	20	25	12	16	20	25
		4	2	1754	12	16	20	25	12	16	20	25
		5	3	1755	12	16	20	25	12	16	20	25
		6	3	1756	12	16	20	25	12	16	20	25
		4	2	1764	12	16	20	25	12	16	20	25
		5	3	1765	12	16	20	25	12	16	20	25
 90°		4	2	1774	12	16	20	25	12	16	20	25
		5	3	1765	12	16	20	25	12	16	20	25
		1	1	1781	12	16	20	25	12	16	20	25
		2	1	1782	12	16	20	25	12	16	20	25
 90°		3	2	1783	12	16	20	25	12	16	20	25
		4	2	1784	12	16	20	25	12	16	20	25
		1	1	9751	12	16	20	25	12	16	20	25
 90°/30°		1	1	9751	12	16	20	25	12	16	20	25
		1	1	9001	12	16	20	25	12	16	20	25
 30°		1	1	9001	12	16	20	25	12	16	20	25
		1	1	9011	12	16	20	25	12	16	20	25
 30°		1	1	9011	12	16	20	25	12	16	20	25
		1	1	9021	12	16	20	25	12	16	20	25
 30°		1	1	9021	12	16	20	25	12	16	20	25
		1	1	9251	12	16	20	25	12	16	20	25
 45°		1	1	9251	12	16	20	25	12	16	20	25

Řada 194L
Ovládací a výkonové spínače
 Jednotlivé součásti: výběr výrobků

Ovládací hlavice			Pro šroubové upevnění							Pro středové upevnění									
			Katalog. číslo 194L-HE							Katalog. číslo 194L-HC									
			Typ ovládací hlavice							Typ ovládací hlavice									
Popis a polohy spínače	Velikost štítku	Číslo ovlád. hlavice	A	E	G	I	L	N	P	S	A	B	C	D	E	I	L	G	N
Všechny		001																	
	4 6	001 150 150	A A A	E E E		I I					A	B	C	D					
 	4 6 4 6	001 175 175 175I 175I	A A A A A	E E E E E		I I	L	N-❶	P	S S		B	C	D	E	I	L	G-❶	N-❶
 	4 6 4 6	001 178 178 178I 178I	A A A A A	E E E E E				N-❶			A A	B	C C	D					
	4 6	001 975 975	A A A	E E E							A	B		D					
	4 6	001 900 900	A A A	E E E							A	B		D					
	4 6	001 901 901	A A A	E E E							A	B		D					
	4 6	001 902 902	A A A	E E E							A	B		D					
	4 6	001 925 925	A A A	E E E							A	B		D					











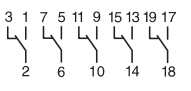



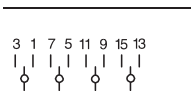

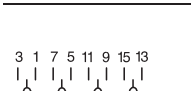
❶ S označením 0 - 1 i ZAP / VYP

Príslušenství - Strana 40
 Technické informace - Strana 51
 Rozměry - Strana 58

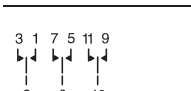

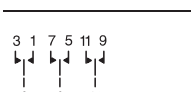



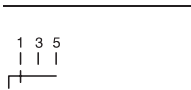



Ovládací a výkonové spínače

Jednotlivé součásti: výběr výrobků

Kombinace spínacího tělesa a ovladače

Spínací-tělesa					Pro čelní/dveřní montáž				Pro mont. na zákl./DIN lištu			
					Katalog. číslo		194L-E		Katalog. číslo		194L-A	
Funkce Spínací úhel	Schéma zapojení	Počet pólů	Počet pater	Číslo zapojení	Jmenovitý proud [A]				Jmenovitý proud [A]			
					12	16	20	25	12	16	20	25
Přepínače												
 60°		1	1	2501	12	16	20	25				
		2	2	2502	12	16	20	25				
		3	3	2503	12	16	20	25				
		4	4	2504	12	16	20	25				
		5	5	2505	12	16	20	25				
 45°		1	1	2251	12	16	20	25	12	16	20	25
		2	2	2252	12	16	20	25	12	16	20	25
		3	3	2253	12	16	20	25				
		4	4	2254	12	16	20	25				
		5	5	2255	12	16	20	25				
 60°		1	1	3501	12	16	20	25				
		2	2	3502	12	16	20	25				
		3	3	3503	12	16	20	25				
		4	4	3504	12	16	20	25				
 45°		1	1	3251	12	16	20	25	12	16	20	25
		2	2	3252	12	16	20	25	12	16	20	25
		3	3	3253	12	16	20	25	12	16	20	25
		4	4	3254	12	16	20	25	12	16	20	25
 90°		1	1	3751	12	16	20	25				
		2	2	3752	12	16	20	25				
		3	3	3753	12	16	20	25				
		4	4	3754	12	16	20	25				
 30°		1	1	3001	12							
		2	2	3002	12							
		3	3	3003	12							
 45°		1	1	3261	12							
		2	2	3262	12							
		3	3	3263	12							
Krokové spínače												
 60°		1	2	4501	4	7	10	13				
		2	3	4502	5	8	11	14				
		3	5	4503	6	9	12	15				
 45°		1	2	4251	16	19	22	25	12	16	20	25
		2	3	4252	17	20	23	26				
		3	5	4253	18	21	24	27				

Řada 194L
Ovládací a výkonové spínače
 Jednotlivé součásti: výběr výrobků







Ovládací hlavice			Pro šroubové upevnění								Pro středové upevnění						
			Katalog. číslo 194L-HE								Katalog. číslo 194L-HC						
			Typ ovládací hlavice								Typ ovládací hlavice						
Popis a polohy spínače	Velikost štítku	Číslo ovlád. hlavice	A	E	G	I	L	N	P	S	A	B	C	D	E	I	L
Všechny		001															
	4 6	001 250 250	A A A								A	B	C				
	4 6	001 225 225	A A A						P		A	B	C	D			
	4 6	001 350 350	A A A								A	B	C	D			
	4 6	001 325 325	A A A						P	S S	A	B	C	D			
	4 6	325R 325R	A A						P		A		C				
	4 6	001 375 375	A A A						P		A	B	C	D			
	4 6	001 300 300	A A A								A	B		D			
	4 6	001 325 325	A A A							S S	A	B	C	D			
	4 6	001 450 450	A A A								A	B	C	D			
	4 6	001 425 425	A A A								A	B	C	D			

Příslušenství – Strana 40
 Technické informace – Strana 51
 Rozměry – Strana 58

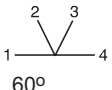
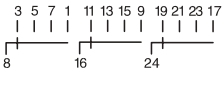
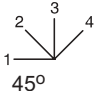
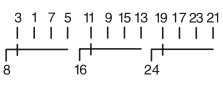
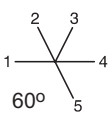

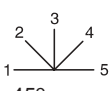
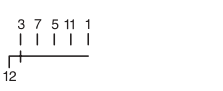
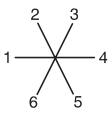

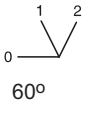
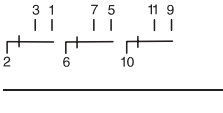
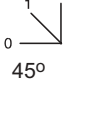
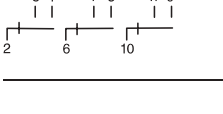
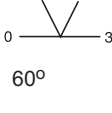
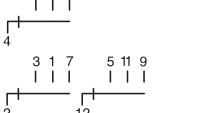

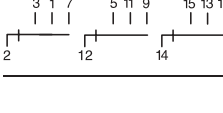



Ovládací a výkonové spínače

Jednotlivé součásti: výběr výrobků

Kombinace spínacího tělesa a ovladače

Spínací-tělesa					Pro čelní/dveřní montáž				Pro mont. na zákl./DIN lištu				
					Katalog. číslo		194L-E		Katalog. číslo		194L-A		
Funkce Spínací úhel	Schéma zapojení	Počet pólů	Počet pater	Číslo zapojení	Jmenovitý proud [A]				Jmenovitý proud [A]				
					12	16	20	25	12	16	20	25	
Krokové spínače													
 60°		1	2	4511	12	16	20	25					
		2	4	4512	12	16	20	25					
		3	6	4513	12	16	20	25					
 45°		1	2	4261	12	16	20	25	12	16	20	25	
		2	4	4262	12	16	20	25					
		3	6	4263	12	16	20	25					
 60°		1	3	4521	12	16	20	25					
 45°		1	3	4271	12	16	20	25	12	16	20	25	
		 60°		1	3	4531	12	16	20	25			
				1	3	4281	12	16	20	25	12	16	20
 60°		1	1	5501	12	16	20	25					
		2	2	5502	12	16	20	25					
		3	3	5503	12	16	20	25					
 45°		1	1	5251	12	16	20	25					
		2	2	5252	12	16	20	25					
		3	3	5253	12	16	20	25					
 60°		1	2	5511	12	16	20	25					
		2	3	5512	12	16	20	25					
		3	5	5513	12	16	20	25					
 45°		1	2	5261	12	16	20	25	12	16	20	25	
		2	3	5262	12	16	20	25					
		3	5	5263	12	16	20	25					

Řada 194L
Ovládací a výkonové spínače
 Jednotlivé součásti: výběr výrobků





Ovládací hlavice			Pro šroubové upevnění							Pro středové upevnění						
Popis a polohy spínače	Velikost štítku	Číslo ovlád. hlavice	Katalog. číslo 194L-HE							Katalog. číslo 194L-HC						
			Typ ovládací hlavice							Typ ovládací hlavice						
			A	E	G	I	L	N	P	S	A	B	C	D	E	I
Všechny	Žádný	001														
	4 6	001 451 451	A A A									A	B		D	
	4 6	001 426 426	A A A									A	B	C	D	
	4 6	001 452 452	A A A									A	B	C	D	
	4 6	001 427 427	A A A									A	B	C	D	
	4 6	001 453 453	A A A									A	B	C	D	
	4 6	001 428 428	A A A									A	B	C	D	
	4 6	001 550 550	A A A									A	B	C	D	
	4 6	001 525 525	A A A									A	B	C	D	
	4 6	001 551 551	A A A									A	B	C	D	
	4 6	001 526 526	A A A									A	B	C	D	

Příslušenství – Strana 40
 Technické informace – Strana 51
 Rozměry – Strana 58

Ovládací a výkonové spínače

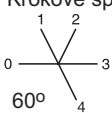
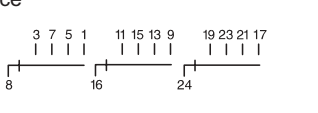
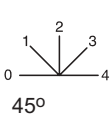
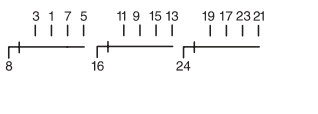
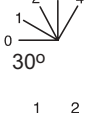
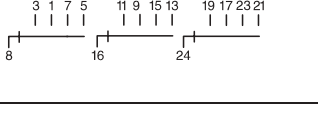
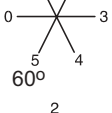
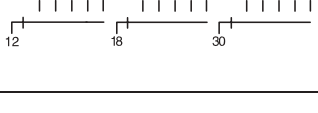
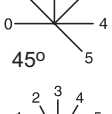
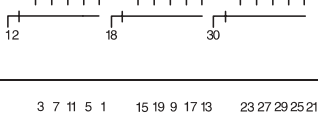
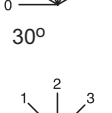
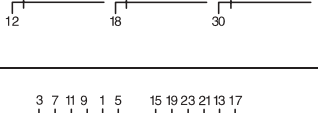
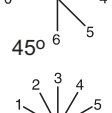
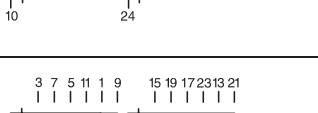
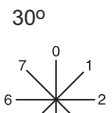
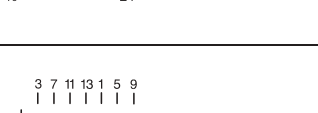
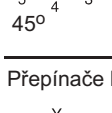

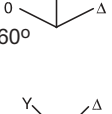
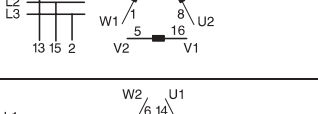
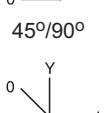
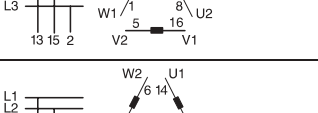

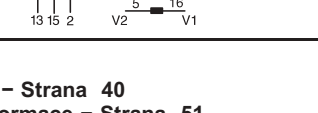







Jednotlivé součásti: výběr výrobků

Kombinace spínacího tělesa a ovladače

Spínací-tělesa					Pro čelní/dverní montáž				Pro mont. na zákl./DIN lištu				
					Katalog. číslo		194L-E		Katalog. číslo		194L-A		
Funkce Spínací úhel	Schéma zapojení	Počet pólů	Počet pater	Číslo zapojení	Jmenovitý proud [A]				Jmenovitý proud [A]				
					12	16	20	25	12	16	20	25	
Krokové spínače													
 60°		1	2	5521	12	16	20	25					
		2	4	5522	12	16	20	25					
		3	6	5523	12	16	20	25					
 45°		1	2	5271	12	16	20	25	12	16	20	25	
		2	4	5272	12	16	20	25					
		3	6	5273	12	16	20	25					
 30°		1	2	5001	12	16	20	25					
		2	4	5002	12	16	20	25					
		3	6	5003	12	16	20	25					
 60°		1	3	5531	12	16	20	25					
		2	5	5532	12	16	20	25					
		3	8	5533	12	16	20	25					
 45°		1	3	5281	12	16	20	25	12	16	20	25	
		2	5	5282	12	16	20	25					
		3	8	5283	12	16	20	25					
 30°		1	3	5011	12	16	20	25					
		2	5	5012	12	16	20	25					
		3	8	5013	12	16	20	25					
 45°		1	3	5291	12	16	20	25	12	16	20	25	
		2	6	5292	12	16	20	25					
 30°		1	3	5021	12	16	20	25					
		2	6	5022	12	16	20	25					
 45°		1	4	5341	12	16	20	25					
Přepínače hvězda-trojúhelník													
 60°		3	4	7503	12	16	20	25					
 45°/90°		3	4	7253	12	16	20	25	12	16	20	25	
 45°/90°		3	4	7323	12	16	20	25	12	16	20	25	

Příslušenství – Strana 40
 Technické informace – Strana 51
 Rozměry – Strana 58

Řada 194L
Ovládací a výkonové spínače
 Jednotlivé součásti: výběr výrobků

Ovládací hlavice			Pro šroubové upevnění							Pro středové upevnění						
Popis a polohy spínače	Velikost štítku	Číslo ovlád. hlavice	Katalog. číslo 194L-HE							Katalog. číslo 194L-HC						
			Typ ovládací hlavice							Typ ovládací hlavice						
			A	E	G	I	L	N	P	S	A	B	C	D	E	I
Všechny	Žádný	001														
	4 6	001 552 552	A A A									A	B		D	
	4 6	001 527 527	A A A									A	B	C	D	
	4 6	001 500 500	A A A									A	B		D	
	4 6	001 553 553	A A A									A	B		D	
	4 6	001 528 528	A A A									A	B	C	D	
	4 6	001 501 501	A A A									A	B		D	
	4 6	001 529 529	A A A									A	B	C	D	
	4 6	001 502 502	A A A									A	B		D	
	4 6	001 534 534	A A A									A	B	C	D	
	4 6	001 750 750	A A A									A	B		D	
	4 6	001 725 725	A A A									A	B	C	D	
	4 6	001 732 732	A A A									A	B		D	

Příslušenství – Strana 40
 Technické informace – Strana 51
 Rozměry – Strana 58

Ovládací a výkonové spínače

Jednotlivé součásti: výběr výrobků

Kombinace spínacího tělesa a ovladače

Spínací-tělesa					Pro čelní/dveřní montáž				Pro mont. na zákl./DIN lištu			
					Katalog. číslo		194L-E		Katalog. číslo		194L-A	
Funkce	Schéma zapojení	Počet pólů	Počet pater	Číslo zapojení	Jmenovitý proud [A]				Jmenovitý proud [A]			
Spínací úhel					12	16	20	25	12	16	20	25
Přepínače hvězda trojúhelník		3	4	7553	12	16	20	25	12	16	20	25
Reverzační přepínače hvězda trojúhelník		3	5	7513	12	16	20	25				
		3	5	7283	12	16	20	25				
Dahlanderovy spínače		3	4	7523	12	16	20	25				
		3	4	7533	12	16	20	25				
		3	4	7293	12	16	20	25	12	16	20	25
Reverzační spínače		3	3	7543	12	16	20	25				
		3	3	7303	12	16	20	25	12	16	20	25
		3	3	7313	12	16	20	25	12	16	20	25
		3	3	7003	12	16	20	25				
		3	3	7342	12	16	20	25				
		2	3	7352	12	16	20	25				

Řada 194L
Ovládací a výkonové spínače
 Jednotlivé součásti: výběr výrobků

Ovládací hlavice			Pro šroubové upevnění							Pro středové upevnění							
Popis a polohy spínače	Velikost štítku	Číslo ovlád. hlavice	Katalog. číslo 194L-HE							Katalog. číslo 194L-HC							
			Typ ovládací hlavice							Typ ovládací hlavice							
			A	E	G	I	L	N	P	S	A	B	C	D	E	I	L
Všechny	Bez	001										B		D			
	4 6	001 755 755	A A A								A	B		D			
	4 6	001 751 751	A A A								A	B		D			
	4 6	001 728 728	A A A								A	B		D			
	4 6	001 752 752	A A A								A	B		D			
	4 6	001 350 350	A A A								A	B	C	D			
	4 6	001 325 325	A A A						S S		A	B		D			
	4 6	001 350 350	A A A								A	B	C	D			
	4 6	001 325 325	A A A						S S		A	B	C	D			
	4 6	001 325 325	A A A						S S		A	B	C	D			
	4 6	001 300 300	A A A								A	B		D			
	4 6	001 734 734	A A A								A	B		D			
	4 6	001 325 325	A A A						S S		A	B		D			

Příslušenství – Strana 40
 Technické informace – Strana 51
 Rozměry – Strana 58













Ovládací a výkonové spínače

Jednotlivé součásti: výběr výrobků

Kombinace spínacího tělesa a ovladače

Spínací-tělesa					Pro čelní/dveřní montáž				Pro mont. na zákl./DIN lištu			
					Katalog. číslo		194L-E		Katalog. číslo		194L-A	
Funkce Spínací úhel	Schéma zapojení	Počet pólů	Počet pater	Číslo zapojení	Jmenovitý proud [A]				Jmenovitý proud [A]			
					12	16	20	25	12	16	20	25
Spouštěče		2	2	7332	12	16	20	25				
Voltmetrový přepínač		-	3	8251	12				12			
		-	2	8261	12				12			
		-	2	8271	12				12			
		-	2	8281	12				12			
		-	2	8291	12				12			
		-	4	8322	12				12			
		-	3	8332	12							

Řada 194L
Ovládací a výkonové spínače
 Jednotlivé součásti: výběr výrobků

Ovládací hlavice			Pro šroubové upevnění							Pro středové upevnění							
Popis a poloha spínače	Velikost štítku	Číslo ovlád. hlavice	Katalog. číslo 194L-HE							Katalog. číslo 194L-HC							
			Typ ovládací hlavice							Typ ovládací hlavice							
			A	E	G	I	L	N	P	S	A	B	C	D	E	I	L
Všechny	Bez	001										B		D			
	4 6	001 733 733	A A A								A	B		D			
	4 6	001 825 825	A A A							P	A	B		D			
	4 6	825A 825A	A A							P	A						
	4 6	001 826 826	A A A							P	A	B		D			
	4 6	001 827 827	A A A								A	B		D			
	4 6	827A 827A	A A							P	A						
	4 6	001 828 828	A A A								A	B		D			
	4 6	001 829 829	A A A								A	B		D			
	4 6	829A 829A	A A							P	A						
	4 6	001 832 832	A A A								A	B		D			
	4 6	832A 832A	A A							P	A						
	4 6	001 833 833	A A A								A	B		D			
	4 6	833A 833A	A A							P	A						





Ovládací a výkonové spínače

Jednotlivé součásti: výběr výrobků

Kombinace spínacího tělesa a ovladače

Spínací-tělesa					Pro čelní/dveřní montáž				Pro mont. na zákl./DIN lištu			
					Katalog. číslo		194L-E		Katalog. číslo		194L-A	
Funkce Spínací úhel	Schéma zapojení	Počet pólů	Počet pater	Číslo zapojení	Jmenovitý proud [A]				Jmenovitý proud [A]			
					12	16	20	25	12	16	20	25
Přepínače ampérmetrů												
3 kontakty		1	3	8751	12				12			
90°		2	5	8752	12							
4 kontakty		1	4	8761	12				12			
90°												
1 kontakt		1	1	8771	12				12			
90°												
Skupinové spínače												
2 skupiny O-A-(A+B)		-	1	6501	12	16	20	25				
60°												
3 skupiny O-A-(A+B)-(A+B+C)		-	2	6511	12	16	20	25				
60°												

Řada 194L
Ovládací a výkonové spínače
 Jednotlivé součásti: výběr výrobků

Ovladače			Pro čelní/dveřní montáž							Pro mont. na zákl./DIN lištu							
Popis a polohy spínače	Velikost štítku	Číslo ovlád. hlavice	Katalog. číslo 194L-HE							Katalog. číslo 194L-HC							
			Typ ovládací hlavice							Typ ovládací hlavice							
			A	E	G	I	L	N	P	S	A	B	C	D	E	I	L
Všechny	Bez	001															
	4 6	001 875 875	A A A							P		A	B		D		
	4 6	001 876 876	A A A									A	B		D		
	4 6	001 178 178	A A A									A	B	C	D		
	4 6	001 550 550	A A A									A	B		D		
	4 6	001 551 551	A A A									A	B		D		

Příslušenství – Strana 40
 Technické informace – Strana 51
 Rozměry – Strana 58

Ovládací a výkonové spínače

Jednotlivé součásti: výběr výrobků

Speciální spínače

Specifikace spínačů pro objednávku speciálních verzí 194L

Zákazník		Datum		Rockwell Automation	
Množství		Datum dodávky		Č. objednávky zákazníka	

Štítek												Množství											
30°				60°				45°				90°											

8	31-32																
	29-30																
7	27-28																
	25-26																
6	23-24																
	21-22																
5	19-20																
	17-18																
4	15-16																
	13-14																
3	11-12																
	9-10																
2	7-8																
	5-6																
1	3-4																
	1-2																
Spínací prvky	Kontakty																
X Kontakt sepnut ↶ Návrát zpět X - X Kontakt sepnut v několika polohách																	
Poznámky																	
Typ spínače						Jmenovitý proud						Ovladač					
						A											

Specifikace spínačů pro objednávku speciálních verzí 194L

Zákazník Spel, s.r.o.	Datum 5.4.2001	Rockwell Automation
Množství 50 ks	Datum dodávky	Č. objednávky zákazníka 999.999

Štítek	Množství	
<input type="checkbox"/> 30° <input type="checkbox"/> 60° <input checked="" type="checkbox"/> 45° <input type="checkbox"/> 90°		

8	31-32										
	29-30										
7	27-28										
	25-26										
6	23-24										
	21-22										
5	19-20										
	17-18										
4	15-16										
	13-14										
3	11-12		X								
	9-10		X								
2	7-8	X	→	X							
	5-6	X		X							
1	3-4		←	X							
	1-2	X	→	X							
Spínací prvky	Kontakty	0	M A N	1	A U T						

X Kontakt sepnut ↶ ↑ Návrát zpět
 X - X Kontakt sepnut v několika polohách

Poznámky

Typ spínače	Jmenovitý proud	Ovladač
1 9 4 L - E 1 2	A 12	1 9 4 L - H E 4 A



Výkonové spínače Řada 194E

- Jmenovitý proud do 100 A
- Široký výběr funkcí a spínacích poloh
- Šroubové a středové upevnění
- Pro čelní/dveřní montáž a montáž na základnu/DIN lištu
- Spínací tělesa s krytím proti dotyku prsty (IP 20)
- Ovladače s krytím proti tryskající vodě a prachu (IP 65)
- Snadno přístupné připojovací svorky
- Jasně označené připojovací svorky
- Široká škála příslušenství
- Výkonové spínače splňují požadavky na bezpečnost a proto mohou být použity jako hlavní vypínač

Obsah

Popis	Strana	Popis	Strana
Předběžný výběr	6	Příslušenství	40
Jednotlivé součásti: popis typu	37	Technické informace	51
Jednotlivé součásti: výběr výrobků		Schválení a normy	54
Spínače (ZAP/VYP)	39	Rozměry	58
Přepínače	39		

Spínací tělesa



194E-E



194E-A

Pro čelní / dveřní montáž

Katalog. č

Spínací těleso pro šroubové upevnění

194E-E

Pro montáž na základnu / DIN lištu

Spínací těleso se šroubovým upevněním nebo s upevněním na DIN lištu (EN 50 022-35) (včetně možnosti vazby na dveře a s blokováním dveří)

194E-A

Jmenovitý provozní proud spínacích prvků

25 A	25
32 A	32
40 A	40
63 A	63
80 A	80
100 A	100

Číslo zapojení:
 (zadejte hodnotu dle seznamu na str. 39)

xxxx



Ovládací hlavice spínačů pro proudy 25...63 A

Krytí IP 65



A



E



G



I



L



N

Ovladače se středovým upevněním

194L-HC

pro spínače 194E-E a 194E-A

Standardní typ A

Černé orámování, černý ovladač
 stříbrně-šedý popisný štítek 48x48 mm

Jmenovitý proud

25...63 A

4A

Hlavní vypínač, typ E

Černé orámování a ovladač s otvorem pro uzamčení
 1 visacím zámkem,
 Stříbrně šedý popisný štítek 48x 48 mm

25...63 A

4E

Hlavní vypínač, typ G

Šedé orámování, černý ovladač
 s otvory pro uzamčení pro 3 visací zámky,
 Velikost: 67x67 mm

25...63 A

6G

Nouzový vypínač, typ I

Černý přední rám, červený ovladač,
 žlutý popisný štítek 48x48 mm

25...63 A

4I

Hlavní vypínač / nouzový vypínač, typ L

Černé orámování, červený ovladač,
 otvorem pro 1 visací zámek,
 žlutý popisný štítek 48x48 mm

25...63 A

4L

Hlavní vypínač / nouzový vypínač, typ N

Žlutý orámování, červený ovladač
 s otvory pro 3 visací zámky,
 žlutý popisný štítek velikost: 67x67 mm

25...63 A

6N

Číslo ovládací hlavice (zadejte z výběrové tabulky na str. 39)







xxxz^❶

Ovládací hlavice bez popisného štítku

001

❶ Písmeno "z" označuje různé objednací číslo pro jeden a tentýž obvod (např. 175 I pro ON/OFF, namísto 175 pro 0-1).
 Výjimka: typy G a N, které mají dvoji objednací čísla pro oba 0-1 a ON/OFF.



Ovládací hlavice pro spínače 25 ... 100 A

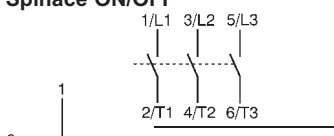
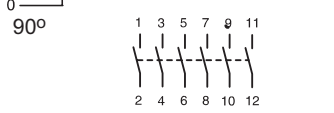
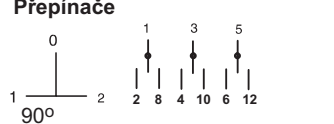

		Katalog. č.	Krytí IP 65	
Ovládací hlavice se šroubovým upevněním		194L-HE	-	
pro spínače 194E-E a 194E-A				
 <p>A</p>	 <p>E</p>	Standardní typ A Jmenovitý proud Černé orámování a černý ovladač stříbřitě šedý popisný štítek		
		48x48 mm	25...63A	4A
		64x64 mm	25...100A	6A
		88x88 mm	40...100A	8A
 <p>G</p>		Hlavní vypínač, typ E Černé orámování a černý ovladač, a otvorem pro 1 visací zámek stříbřitě šedý popisný štítek		
		48x48 mm	25...63A	4E
		64x64 mm	25...100A	6E
 <p>I</p>	 <p>L</p>	Hlavní vypínač, typ G šedé orámování, černý ovladač s otvory pro 3 visací zámky, šedý popisný štítek		
		67x67 mm	25...100A	6G
		90x90 mm	40...100A	8G
 <p>N</p>	 <p>S</p>	Nouzový vypínač, typ I Černé orámování, červený ovladač, žlutý popisný štítek		
		48x48 mm	25...63A	4I
		64x64 mm	25...100A	6I
		88x88 mm	40...100A	8I
		Hlavní vypínač / nouzový vypínač, typ L Černé orámování, červený ovladač, s otvorem pro 1 visací zámek žlutý popisný štítek		
		48x48 mm	25...63A	4L
		64x64 mm	25...100A	6L
		Hlavní vypínač / nouzový vypínač, typ N Žluté orámování, červený ovladač s otvory pro 3 visací zámky, žlutý popisný štítek		
		67x67 mm	25...100A	6N
		90x90 mm	40...100A	8N
		Standardní spínač, typ A se stříbřitě-šedým popisným štítkem, typ S černé orámování, stříbřitě šedý popisný štítek, černý ovladač, stříbřitě šedý popisný štítek		
		48x62 mm	25...63A	4S
		64x78 mm	25...100A	6S
Číslo ovládací hlavice (zadejte z výběrové tabulky na str. 39)			xxxz❶	
Ovládací hlavice bez popisných štítků			001	

❶ Písmeno "z" označuje různé objednávací číslo pro jeden a tentýž obvod (např. 175 I pro ON/OFF, namísto 175 pro 0-1).
 Výjimka: typy G a N mají objednávací dvojí čísla pro oba 0-1 a ON/OFF.

Kombinace spínacích těles a ovládacích hlavice

Spínací-těleso				pro čelní/dveřní montáž						pro montáž na základnu/DIN lištu					
				Katalog. číslo 194E-E						Katalog. číslo 194E-A					
				Jmenovitý proud [A]						Jmenovitý proud [A]					
Funkce	Schéma zapojení	Počet pólů	Číslo zapojení	25	32	40	63	80	100	25	32	40	63	80	100
Spínače ON/OFF		3	1753	25	32	40	63	80	100	25	32	40	63	80	100
		6	1756	25	32	40	63	80	100	25	32	40	63	80	100
Přepínače		3	3753	25	32	40	63	80	100	25	32	40	63	80	100

Ovládací hlavice				Pro středové upevnění					
				Katalog. číslo 194L-HC					
				Typ ovládací hlavice					
Popis a polohy spínače	Velikost štítku	Číslo ovládací hlavice	A	E	G	I	L	N	
Spínače ON/OFF		4 6 175 175	A	E	G ❶	I	L	N ❶	
		4 6 8 175I 175I 175I	A	E		I	L		
Přepínače		4 6 375 375	A	E					

Ovládací hlavice				Pro šroubové upevnění					
				Katalog. číslo 194L-HE					
				Typ ovládací hlavice					
Popis a polohy spínače	Velikost štítku	Číslo ovládací hlavice	A	E	G	I	L	N	
Spínače ON/OFF		4 6 8 175 175 175	A A A	E E E	G ❶ G ❶ G ❶	I I I	L L L	N ❶ N ❶ N ❶	
		4 6 8 175I 175I 175I	A A A	E E E		I I I	L L L		
Přepínače		4 6 8 375 375 375	A A A	E E E	G ❶ G ❶ G ❶				

❶ S popisem jak 0-1, tak i ON/OFF.

Příslušenství – Strana 40
Technické informace – Strana 51
Rozměry – Strana 58

Ovládací a výkonové spínače

Příslušenství

Popisné štítky pro ovládací hlavice typu A, C, E, I, L, P, S

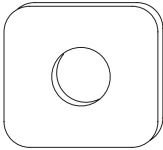
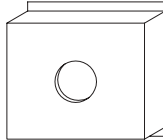
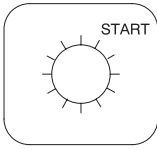
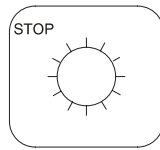
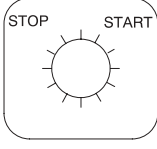
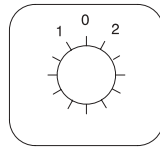
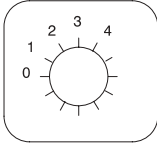
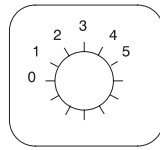
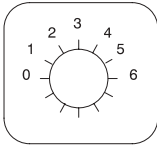
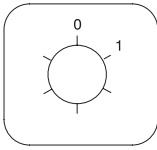
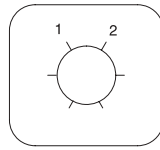
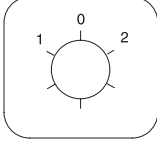
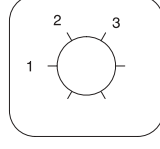
Popisný štítek	Pro typ	Katalog. číslo		Popisný štítek	Pro typ	Katalog. číslo
Bez popisu						
	194C	194C-C3-000 ❶			194L	194L-P4-000 ❶
	194L, 194E	194L-A4-000 ❶ 194L-I4-000 ❷ 194L-A6-000 ❶ 194L-I6-000 ❷				
	194E	194L-A8-000 ❶ 194L-I8-000 ❷				
30°						
	194C	194C-C3-900 ❶			194C	194C-C3-901 ❶
	194L	194L-A4-900 ❶ 194L-A6-900 ❶			194L	194L-A4-901 ❶ 194L-A6-901 ❶
	194C	194C-C3-902 ❶			194C	194C-C3-300 ❶
	194L	194L-A4-902 ❶ 194L-A6-902 ❶			194L	194L-A4-300 ❶ 194L-A6-300 ❶
	194C	194C-C3-500 ❶			194C	194C-C3-501 ❶
	194L	194L-A4-500 ❶ 194L-A6-500 ❶			194L	194L-A4-501 ❶ 194L-A6-501 ❶
	194C	194C-C3-502 ❶				
	194L	194L-A4-502 ❶ 194L-A6-502 ❶				
60°						
	194C	194C-C3-150 ❶			194C	194C-C3-250 ❶
	194L	194L-A4-150 ❶ 194L-A6-150 ❶			194L	194L-A4-250 ❶ 194L-A6-250 ❶
	194C	194C-C3-350 ❶			194C	194C-C3-450 ❶
	194L	194L-A4-350 ❶ 194L-A6-350 ❶			194L	194L-A4-450 ❶ 194L-A6-450 ❶

- ❶ Popisný štítek šedý
- ❷ Popisný štítek žlutý

Popisné štítky pro ovládací hlavice typu A, C, E, I, L, P, S

Popisný štítek	Pro typ	Katalog. číslo		Popisný štítek	Pro typ	Katalog. číslo
60°						
	194C	194C-C3-451①			194C	194C-C3-452①
	194L	194L-A4-451① 194L-A6-451①			194L	194L-A4-452① 194L-A6-452①
	194C	194C-C3-453①			194L	194L-A4-752① 194L-A6-752①
	194L	194L-A4-453① 194L-A6-453①				
	194C	194C-C3-550①			194L	194L-A4-551① 194L-A6-551①
	194L	194L-A4-550① 194L-A6-550①				
	194L	194L-A4-552① 194L-A6-552①			194L	194L-A4-553① 194L-A6-553①
	194L	194L-A4-750① 194L-A6-750①			194L	194L-A4-755① 194L-A6-755①
	194L	194L-A4-751① 194L-A6-751①			194C	194C-C3-350A①
					149C	194L-A4-350A① 194L-A6-350A①
	194L	194L-A4-350R① 194L-A6-350R①				
45°						
	194L	194L-A4-925① 194L-A6-925①			194L	194L-A4-225① 194L-A6-225① 194L-P4-225①
	194L	194L-A4-325① 194L-A6-325① 194L-P4-325①			194L	194L-A4-325R① 194L-A6-325R① 194L-P4-325R①

- ① Popisný štítek šedý
- ② Popisný štítek žlutý

Popisné štítky pro ovládací hlavice typu A, C, E, I, L, P, S

Popisný štítek	Pro typ	Kat. číslo		Popisný štítek	Pro typ	Katalog. číslo
45°						
	194L	194L-A4-425 ❶ 194L-A6-425 ❶			194L	194L-A4-426 ❶ 194L-A6-426 ❶
	194L	194L-A4-427 ❶ 194L-A6-427 ❶			194L	194L-A4-428 ❶ 194L-A6-428 ❶
	194L	194L-A4-525 ❶ 194L-A6-525 ❶			194C	194C-C3-526 ❶
			194L	194L-A4-526 ❶ 194L-A6-526 ❶		
	194L	194L-A4-527 ❶ 194L-A6-527 ❶			194L	194L-A4-528 ❶ 194L-A6-528 ❶
	194L	194L-A4-529 ❶ 194L-A6-529 ❶			194L	194L-A4-534 ❶ 194L-A6-534 ❶
	194L	194L-A4-733 ❶ 194L-A6-733 ❶			194L	194L-A4-734 ❶ 194L-A6-734 ❶
	194C	194C-C3-825 ❶			194C	194C-C3-825A ❶
	194L	194L-A4-825 ❶ 194L-A6-825 ❶ 194L-P4-825 ❶			194L	194L-A4-825A ❶ 194L-A6-825A ❶ 194L-P4-825A ❶
	194L	194L-A4-826 ❶ 194L-A6-826 ❶ 194L-P4-826 ❶			194C	194C-C3-827 ❶
		194L	194L-A4-827 ❶ 194L-A6-827 ❶			

❶ Popisný štítek šedý
❷ Popisný štítek žlutý

Popisné štítky pro ovládací hlavice typu A, C, E, I, L, P, S

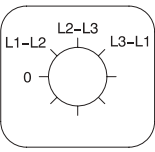
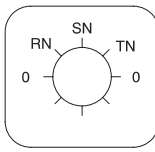
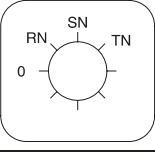
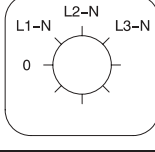
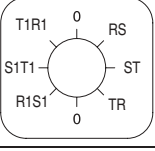
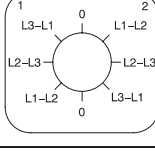
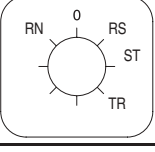
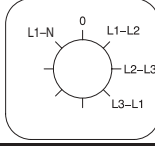
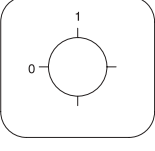
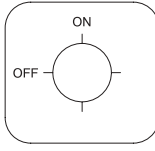
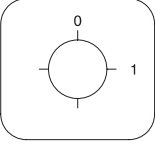
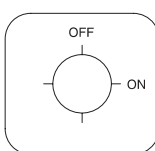
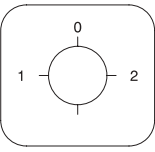
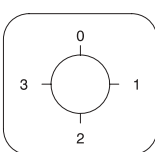
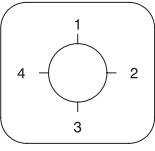
Popisný štítek	Pro typ	Katalog. číslo		Popisný štítek	Pro typ	Katalog. číslo
45°						
	194C	194C-C3-827A ❶			194L	194L-A4-828 ❶ 194L-A6-828
	194L	194L-A4-827A ❶ 194L-A6-827A ❶ 194L-P4-827A ❶				
	194C	194C-C3-829 ❶			194C	194C-C3-829A ❶
	194L	194L-A4-829 ❶ 194L-A6-829 ❶			194L	194L-A4-829A ❶ 194L-A6-829A ❶ 194L-P4-829A ❶
	194L	194L-A4-832 ❶ 194L-A6-832 ❶			194L	194L-A4-832A ❶ 194L-A6-832A ❶ 194L-P4-832A ❶
	194L	194L-A4-833 ❶ 194L-A6-833 ❶			194L	194L-A4-833A ❶ 194L-A6-833A ❶ 194L-P4-833A ❶
90°						
	194C	194C-C3-175 ❶			194C	194C-C3-175I ❶
	194L	194C-P4-175 ❶			194L	194C-P4-175I ❶
	194L, 194E	194L-A4-175 ❶ 194L-A6-175 ❶ 194L-I4-175 ❷ 194L-I6-175 ❷			194L, 194E	194L-A4-175I ❶ 194L-A6-175I ❶ 194L-I4-175I ❷ 194L-I6-175I ❷
	194E	194L-A8-175 ❶ 194L-I8-175 ❷			194E	194L-A8-175I ❶ 194L-I8-175I ❷
	194C	194C-C3-178 ❶			194L	194L-A4-178I ❶ 194L-A6-178I ❶ 194L-I4-178I ❷ 194L-I6-178I ❷ 194L-P4-178I ❶
	194L	194L-A4-178 ❶ 194L-A6-178 ❶ 194L-I4-178 ❷ 194L-I6-178 ❷ 194L-P4-178 ❶				
	194L	194L-A4-375 ❶ 194L-A6-375 ❶			194C	194C-C3-875 ❶
					194L	194L-A4-875 ❶ 194L-A6-875 ❶ 194L-P4-875 ❶
	194C	194C-C3-876 ❶				
	194L	194L-A4-876 ❶ 194L-A6-876 ❶				

- ❶ Popisný štítek šedý
- ❷ Popisný štítek žlutý







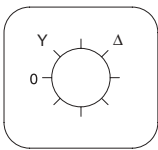
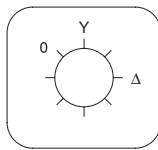
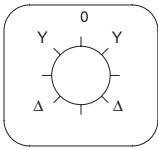
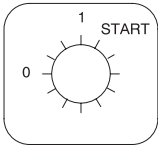





Ovládací a výkonové spínače

Příslušenství

Popisné štítky pro ovládací hlavice typu A, C, E, I, L, P, S









Popisný štítek	Pro typ	Katalog. číslo		Popisný štítek	Pro typ	Katalog. číslo
90°/45°						
	194L	194L-A4-725 ❶ 194L-A6-725 ❶			194L	194L-A4-732 ❶ 194L-A6-732 ❶
	194L	194L-A4-728 ❶ 194L-A6-728 ❶				
90°/30°						
	194C	194C-C3-975 ❶				
	194L	194L-A4-975 ❶ 194L-A6-975 ❶				



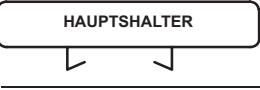

- ❶ Popisný štítek šedý
- ❷ Popisný štítek žlutý

	Popis		Pro typ	Katalog. číslo
	Hřidel	Délka 34 mm Délka 34 mm	Plast Kov 194L-E 194E-E	194L-G3380 194E-G3688
	Hřidel	Délka 44 mm Délka 52 mm Délka 57 mm Délka 44 mm Délka 52 mm	Plast Plast Plast Kov Kov 194L-A, 194E-A	194L-G2830 194L-G3194 194L-G3195 194E-G3687 194E-G3707
	Prodlužovací nástavec hřídele (a pouzdra) (Max. 4 ks)	2 ks v balení délky L = 24 mm (1 balení)	194L-A, 194E-A	194L-G2853
	Kovové prodlužovací nástavce Otvory pro uzamčení visacím zámkem v poloze 0	 Délka 110...235 mm Délka 230...350 mm	194L-A, 194E-A	194L-G3393 194L-G3394
	Vložky Pro instalaci kovového prodlužovacího nástavce 194L-G3393 a 194L-G3394 pro polohu spínače: Otvory pro uzamčení visacím zámkem v poloze 0		194L-A	194L-G3398
	Vložky Pro instalaci kovového prodlužovacího nástavce 194L-G3393 a 194L-G3394 pro všechny polohy spínače (360°)		194L-A	194L-G3399
	Mechanický spojovací díl pro 6 pólové spínače pro typ 194E-25/32 pro typ 194E-40/63 pro typ 194E-80/100		194E	194E-G3660 194E-G3661 194E-G3662
	Standardní ovládací hlavice černá		194C	194C-G3381
	Páčková ovládací hlavice	Délka 37.5 mm Délka 48 mm	černý červený černý červený 194L, 194E	194L-G3154N 194L-G3154R 194L-G3155N 194L-G3155R
	Páčková ovládací hlavice s možností uzamčení		černý červený 194L, 194E	194L-G2864N 194L-G2864R
	Plochá ovládací hlavice a hřidel pro spínače 194E-A Plochá ovládací hlavice se zablokováním dveří Krytí IP 66 Kovová hřidel	 Délka 300 mm	černý červený / žlutý 194E-A	194R-HS4 194R-HS4E 194E-G-3675

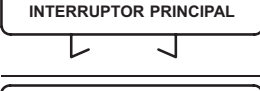
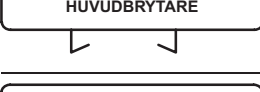
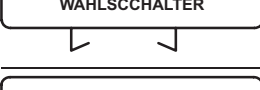
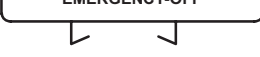
Ovládací a výkonové spínače

Příslušenství

	Popis		Pro typ	Katalog. číslo
	Kulatá ovládací hlavice ø 31 mm	černý červený	194L-A s ovládací hlavicí typu P	194L-G2888N 194L-G2888R
	Kulatá ovládací hlavice ø 41 mm, černá	Krytí IP 40	194L-E	194L-G2851N
		Krytí IP 65	194L-E	194L-G2854N
	Držák štítků Krytý popisným štítkem	Velikost: 30 x 40 mm Velikost: 30 x 50 mm	s ovladači 194L-HCB, 194L-HCD	800E-110 800E-120
	Štítek bez popisu Pro držáky štítků velikosti 30 x 40 mm Pro držáky štítků velikosti 30 x 50 mm		194L	800E-17BE100 800E-18BE100
	Držák štítků prázdný štítek, který si uživatel gravíruje sám.	velikost 30 x 39 mm velikost 30 x 50 mm	194C	194C-G3382 194C-G3383
	Přídavné popisné štítky bez textu pro ovladače velikostí: 48 x 48 mm, 64 x 64 mm a 67 x 67 mm 88 x 88 mm, 90 x 90 mm, 130 x 130 mm a 135 x 135 mm	velikost 48 x 15 mm velikost 88 x 18 mm	194L-E	194L-G3667 194L-G3515
	MAIN SWITCH	velikost 48 x 15 mm velikost 88 x 18 mm	194L-E	194L-G3667A 194L-G3515A
	HAUPTSHALTER	velikost 48 x 15 mm velikost 88 x 18 mm		194L-G3667B 194L-G3515B
	INTERRUPTORE PRINCIPALE	velikost 48 x 15 mm velikost 88 x 18 mm		194L-G3667C 194L-G3515C
	INTERRUPTEURS PRINCIPAUX	velikost 48 x 15 mm velikost 88 x 18 mm		194L-G3667D 194L-G3515D
	INTERRUPTOR PRINCIPAL	velikost 48 x 15 mm velikost 88 x 18 mm		194L-G3667E 194L-G3515E
	HUVUDBRYTARE	velikost 48 x 15 mm velikost 88 x 18 mm		194L-G3667F 194L-G3515F
	WAHLSCHALTER	velikost 48 x 15 mm velikost 88 x 18 mm		194L-G3667G 194L-G3515G
	EMERGENCY-OFF	velikost 48 x 15 mm velikost 88 x 18 mm		194L-G3667H 194L-G3515H

	Popis	Pro typ	Katalog. číslo
	Pravouhý přední rám s přidávným prázdným štítkem, bez ovladače a popisného štítku spínače.		
	Velikost 48 x 62 mm	194L, 194E	194L-G3196
	Velikost 64 x 78 mm	194L, 194E	194L-G3197
	3 a 4 pólové kryty přípojovacích svorek	194L-E12/16 194L-E20/25 194L-A12/16 194L-A20/25	194L-E12-C34 194L-E20-C34 194L-A12-C34 194L-A20-C34
	Kryt přípojovacích svorek 1 pólový	194E-25/32 194E-40/63 194E-80/100	194E-25-C1 194E-40-C1 194E-80-C1
	Kryt přípojovacích svorek 3 pólový	194E-25/32 194E-40/63 194E-80/100	194E-25-C3 194E-40-C3 194E-80-C3
	Kryt přípojovacích svorek 4 pólový	194E-25/32 194E-40/63 194E-80/100	194E-25-C4 194E-40-C4 194E-80-C4
	Instalační nástroj pro utahování středové upevňovací matice	194C, 194L, 194E	800E-AW2
	Termoplastová zapouzdření Rozměry 95 x 150 x 86 mm, Krytí IP 65 pro spínače 194L-A 12/16/20/25 s maximálně 2 spínacími patry a pro spínače 194E-25/32 s max. 4 póly Zapouzdření s otvory	ABS Noryl	194L-A, 194E 194L-G3572 194L-G3576
	Zapouzdření bez otvorů	ABS Noryl	194L-A 194L-G3574 194L-G3578
	Rozměry 95 x 150 x 111 mm, krytí IP 65 pro spínače 194L-A 12/16 s max. 5 spínacími patry pro spínače 194L-A 20/25 s max. 4 spínacími patry Zapouzdření s otvory	ABS Noryl	194L-A 194L-G3573 194L-G3577 194L-G3575 194L-G3579
	Zapouzdření bez otvorů	ABS Noryl	
	Rozměry 125 x 180 x 105 mm, Krytí IP 65 pro spínače 194E-40/63 se 3-4 póly a pro spínače 194E-25/32 se 6 póly Zapouzdření	ABS Noryl	194E-A 194E-G3663 194E-G3664
	Rozměry 175 x 230 x 120 mm, krytí IP 65 pro spínače 194E-80/100 se 3-4 póly a pro spínače 194E-40/63 se 6 póly Zapouzdření	ABS Noryl	194E-A 194E-G3665 194E-G3666
	Zapouzdření bez otvorů		
Přídavná svorka PE a N pro termoplastovou skříň pro skříň typu 194L-G3572 a 194L-G3576		194E-A	194E-G3653
pro skříň typu 194E-G3663, 194E-G3664, 194E-G3665 a 194E-G3666			194E-G3673

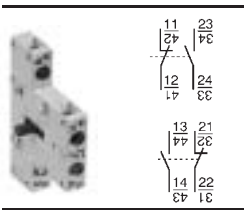
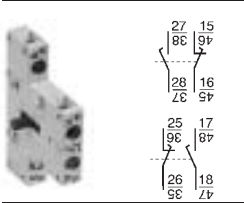
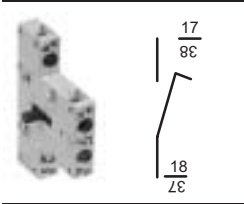
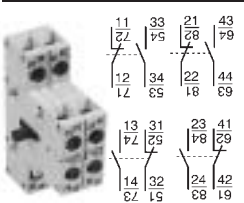
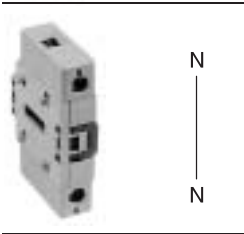
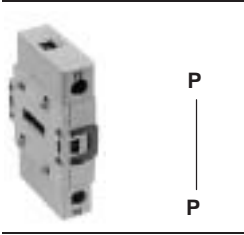
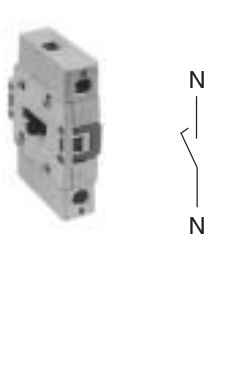
	Popis	Pro typ	Katalog. číslo
	<p>Blok pomocných kontaktů s 1 rozpínacím a 1 spínacím kontaktem, pro upevnění na levou nebo pravou stranu</p>	<p>194E-E25...100 194E-A25...100</p>	<p>194E-E-P11 194E-A-P11</p>
	<p>Blok pomocných kontaktů s 1 spínacím a 1 rozpínacím kontaktem, s dřívějším sepnutím před rozepnutím pro upevnění na pravou nebo levou stranu</p>	<p>194E-E25...100 194E-A25...100</p>	<p>194E-E-PL11 194E-A-PL11</p>
	<p>Blok pomocných kontaktů s 1 urychleným rozeznutím pro upevnění na pravou nebo levou stranu</p>	<p>194E-E25...100 194E-A25...100</p>	<p>194E-E-PD10 194E-A-PD10</p>
	<p>Blok pomocných kontaktů se 2 rozpínacími a 2 spínacími kontakty , pro upevnění na levou nebo pravou stranu</p>	<p>194E-E25...100 194E-A25...100</p>	<p>194E-E-P22 194E-A-P22</p>
	<p>Nulová svorka</p>	<p>194E-E25/32 194E-E40/63 194E-E80/100 194E-A25/32 194E-A40/63 194E-A80/100</p>	<p>194E-E32-TN 194E-E63-TN 194E-E100-TN 194E-A32-TN 194E-A63-TN 194E-A100-TN</p>
	<p>Zemnicí svorka</p>	<p>194E-E25/32 194E-E40/63 194E-E80/100 194E-A25/32 194E-A40/63 194E-A80/100</p>	<p>194E-E32-PE 194E-E63-PE 194E-E100-PE 194E-A32-PE 194E-A63-PE 194E-A100-PE</p>
	<p>Čtvrtý pól s urychleným sepnutím</p>	<p>194E-E25 194E-E32 194E-E40 194E-E63 194E-E80 194E-E100 194E-A25 194E-A32 194E-A40 194E-A63 194E-A80 194E-A100</p>	<p>194E-E25-NP 194E-E32-NP 194E-E40-NP 194E-E63-NP 194E-E80-NP 194E-E100-NP 194E-A25-NP 194E-A32-NP 194E-A40-NP 194E-A63-NP 194E-A80-NP 194E-A100-NP</p>

Příslušenství může být jednoduše připevněno k boční straně spínačů 194E:

- blok pomocných kontaktů
- nulová svorka
- zemní svorka
- kryt připojovacích svorek

Pro montáž na základnu

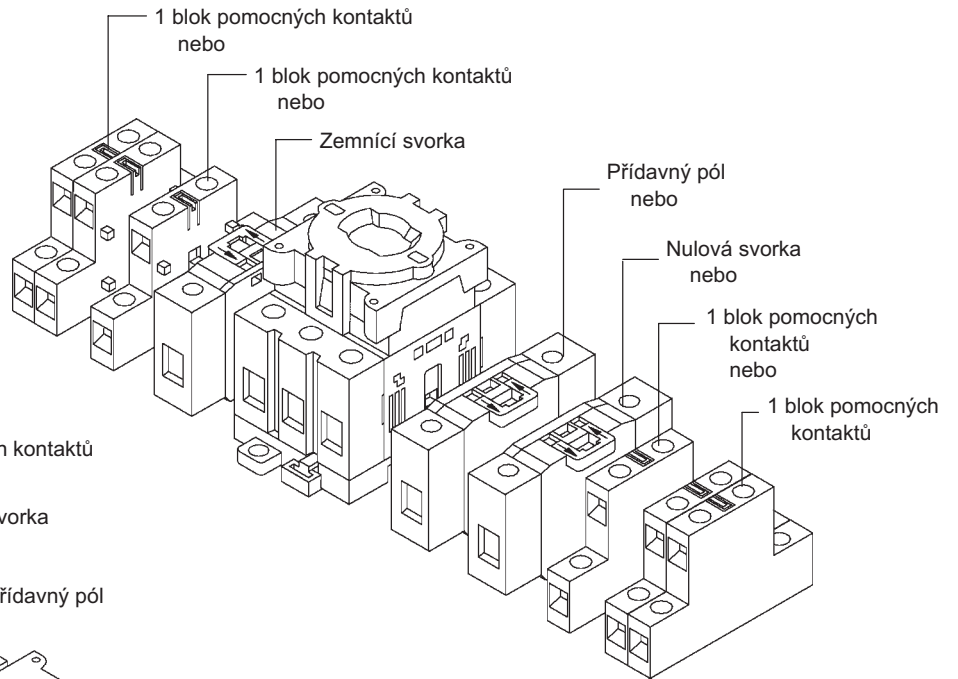

Pro čelní montáž

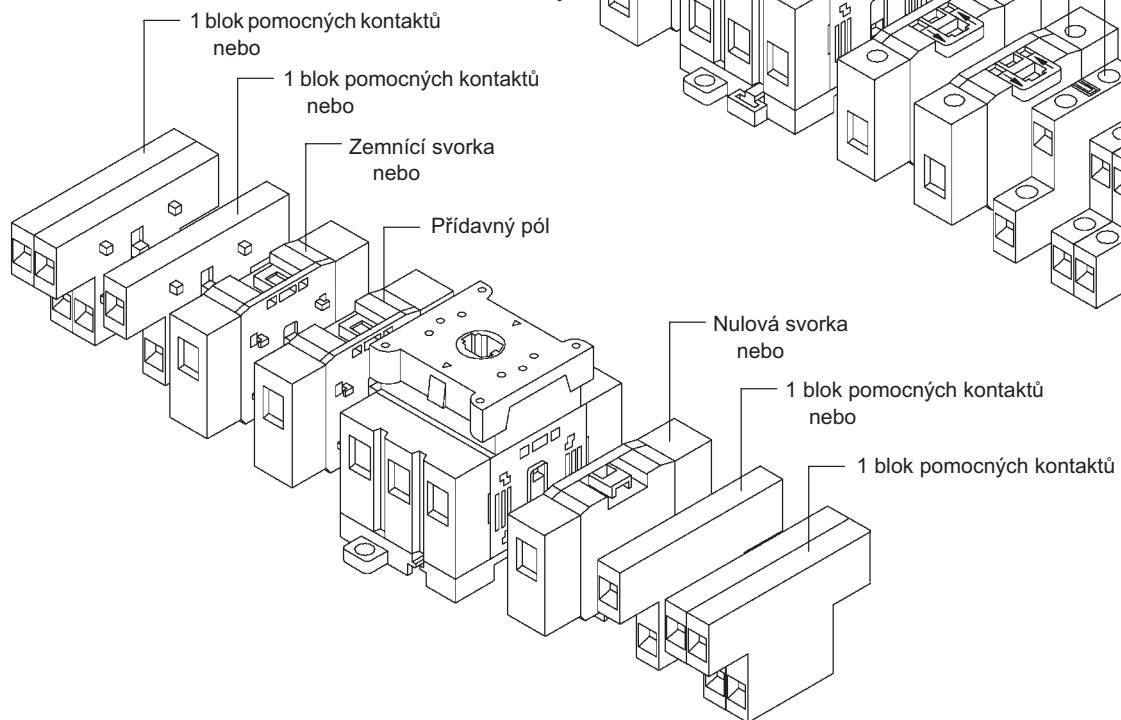

Ovládací a výkonové spínače

Příslušenství

Hřídele pro zapouzdření

Typ zapouzdření	Vhodné pro			Vhodné pro		
	194L	Počet kontaktů	Hřídel	194E-B	Počet kontaktů	Hřídel
194L-G3572 194L-G3576 (95 x 150 x 86 mm)	194L-A12 (16) 194L-A12 (16) 194L-A20 (25) 194L-A20 (25)	1 2 1 2	194L-G3195 Standard 194L-G3194 Standard	194E-A25 (32)	3 a 4	194L-G3194
194L-G3573 194L-G3577 (95 x 150 x 111 mm)	194L-A12 (16) 194L-A12 (16) 194L-A12 (16) 194L-A20 (25) 194L-A20 (25)	3 4 5 3 4	194L-G3195 194L-G3194 Standard 194L-G3194 Standard			
194E-G3363 194E-G3664 (125 x 180 x 105 mm)				194E-A40 (63) 194E-A25 (32)	3 a 4 6	194L-G3194 Standard
194E-G3665 194E-G3666 (175 x 230 x 120 mm)				194E-A80 (100) 194E-A40 (63)	3 a 4 6	194E-G3707 Standard

Maximum příslušenství v zapouzdření

Typ zapouzdření	Spínač	Počet pólů	Hřídel	Pomocné kontakty (jednoduché nebo dvojité)	Čtvrtý pól	Nulová svorka	Zemnicí svorka	Nulová svorka	Zemnicí svorka
					na spínači			v zapouzdření	
194L-G3572 194L-G3576 (95 x 150 x 86 mm)	194E-A25 (32)	3	194L-G3194		x	x			
					x				
					x			x	
						x		x	
						x			x
194E-G3363 194E-G3664 (125 x 180 x 105 mm)	194E-A40 (63)	3	194L-G3194		x	x		x	x
					x		x		x
					x			x	x
						x		x	x
						x		x	x
194E-G3665 194E-G3666 (175 x 230 x 120 mm)	194E-A80 (100)	3	194E-G3707		x	x		x	x
					x		x		x
					x			x	x
						x		x	x
						x		x	x
	194E-A40 (63)	6	Standard	1L + 1R			x	x	

Technické údaje dle IEC pro spínače řady 194C, 194L

		194C		194L				
		10 A	12 A	16 A	20 A	25 A		
Jmenovité napětí U_e	IEC 947 [V]	440	690	690	690	690		
	SEV max. [V]	380	660	660	660	660		
	CEE 24/NEMKO [V]	380	500	500	500	500		
Hlavní spínací charakteristiky Odpojovací podmínky podle VDE splněny do hodnoty: Jmenovité impulzní výdržné napětí U_{imp}	[V]	250	690	690	690	690		
	[kV]	4	6	6	6	6		
Tepelný proud bez krytu I_{th}	IEC 947 [A]	10	16	20	25	30		
Tepelný proud v krytu I_{the}	IEC 947 [A]	–	12	16	20	25		
Jmenovitý proud I_e AC-1/ neinduktivní nebo slabě induktivní zátěže AC-21A spínání odporových zátěží s malým zatížením	IEC 947 690 V [A]	10 [Ⓢ]	12	16	20	25		
	AC-22A spínání kombin. odporových a induktivních zátěží s malým zatížením	IEC 947 220...500 V [A] 690 V [A]	– –	12 12	16 16	20 20	25 25	
AC-15 spínání induktivních pohonů, motorů, ventilů a elektromagnetů	IEC 947 220...240 V [A]	2.5	5	6	7	8		
	380...440 V [A]	1.5	3	4	5	6		
	500 V [A]	–	2	2.5	3	4		
Spínací schopnost – stejnosměrný proud	Konтакты v serii: 1 2 3 4 5 6 8							
Jmenovitý proud I_e DC-21A pro činné odporové zátěže $T \leq 1$ ms $U_{e\ max} = 660$ V	jmenovité napětí [V]	24 48 72 96 120 144 192 [A]	10	12	16	20	22	
		48 96 144 192 240 288 384 [A]	6	10	12	16	18	
		60 120 180 240 300 360 450 [A]	2.5	8	10	12	14	
		110 220 330 440 550 660 – [A]	0.7	2	2.5	4	5	
		220 440 660 – – – – [A]	0.3	0.5	0.6	0.7	0.8	
		440 – – – – – – [A]	0.2	0.35	0.4	0.45	0.5	
Jmenovitá vypínací / zapínací schopnost ($=1.5 \times I_e$) 1.05 x jmenovité napětí [V] pro činné odporové zátěže $T \leq 1$ ms $U_{e\ max} = 660$ V		25.2 50.4 75.6 100.8 126 151.2 201.6 [A]	–	18	24	30	33	
		50.4 100.8 151.2 201.6 252 302.4 403.2 [A]	–	15	21	24	27	
		63 126 189 252 315 378 504 [A]	–	12	18	18	21	
		115.5 231 346.5 462 577.5 – – [A]	–	3	4.5	6	7.5	
		231 462 – – – – – [A]	–	0.75	1.12	1.05	1.2	
		462 – – – – – – [A]	–	0.52	0.78	0.47	0.75	
Jmenovitý proud I_e pro induktivní zátěže $T = 50$ ms $U_{e\ max} = 660$ V	jmenovité napětí [V]	24 48 72 96 120 144 192 [A]	6	8	10	12	14	
		30 60 90 120 150 180 240 [A]	3	4.5	5.5	7	8	
		48 96 144 192 240 288 384 [A]	1	1.5	2	2.5	3	
		60 120 180 240 300 360 450 [A]	0.7	1	1.2	1.5	1.8	
		110 220 330 440 550 660 – [A]	0.3	0.4	0.5	0.6	0.7	
Jmenovitá zapínací / vypínací schopnost ($=1.1 \times I_e$) 1.1 x jmenovité napětí [V] pro induktivní zátěže $T = 50$ ms $U_{e\ max} = 660$ V		26.4 52.8 79.2 105.6 132 158.4 184.8 [A]	–	8.8	11	13.2	1.54	
		33 66 99 132 165 198 231 [A]	–	4.95	6.05	7.7	8.8	
		52.8 105.6 158.4 211.2 264 316.8 369.6 [A]	–	1.65	2.2	2.75	3.3	
		66 132 198 264 330 396 462 [A]	–	1.1	1.32	1.65	1.98	
		121 242 363 484 605 – – [A]	–	0.44	0.55	0.66	0.77	

Ⓢ pouze při 380 V



Technické údaje dle IEC pro spínače řady 194C, 194L

				194C	194L			
				10 A	12 A	16 A	20 A	25 A
Jmenovitý výkon P_e								
	jmenovité napětí [V]	kontakty v sérii						
	24	1	[kW]	-	0.12	0.15	0.20	0.25
DC-23A, DC-3, DC-5	24	2	[kW]	-	0.20	0.25	0.30	0.37
pro indukivní zátěže $T \leq 7.5$ ms	48	2	[kW]	-	0.25	0.30	0.37	0.50
	48	3	[kW]	-	0.30	0.37	0.50	0.75
	60	2	[kW]	-	0.25	0.30	0.37	0.50
	60	4	[kW]	-	0.37	0.50	0.75	1.00
	110	4	[kW]	-	0.50	0.75	1.00	1.20
	110	6	[kW]	-	1.00	1.20	1.40	1.60
	220	4	[kW]	-	0.37	0.50	0.75	1.00
	220	6	[kW]	-	1.00	1.20	1.40	1.50
Jmenovitá zapínací / vypínací schopnost ($=4 \times I_e$)								
	1.05 x jmenovité napětí [V]	kontakty v sérii						
	25.2	1	[A]	-	20.0	25.0	33.3	41.6
DC-23A, DC-3, DC-5	25.2	2	[A]	-	33.3	41.6	50.0	61.6
pro indukivní zátěže $T \leq 15$ ms	50.4	2	[A]	-	21.0	25.0	30.8	41.6
	50.4	3	[A]	-	25.0	30.8	42.0	62.4
	63	2	[A]	-	16.6	20.0	24.6	33.2
	63	4	[A]	-	24.6	33.3	50.0	66.4
	115.5	4	[A]	-	18.1	27.2	36.4	44.0
	115.5	6	[A]	-	36.4	43.6	51.0	58.2
	231	4	[A]	-	6.7	9.1	13.6	18.2
	231	6	[A]	-	18.1	21.8	25.2	27.2
Jmenovitá vypínací schopnost								
	při 220 V	[A]		60	72	96	128	176
		[cos φ]		0.65	0.65	0.65	0.65	0.35
	při 400 V	[A]		55	72	96	128	176
		[cos φ]		0.65	0.65	0.65	0.65	0.35
	při 690 V	[A]		-	53	72	86	112
		[cos φ]		-	0.65	0.65	0.65	0.35
Jmenovitý výkon P_e								
AC-2	kroužkové motory: spouštění, reverzace a brzdění; spouštění přepínáním hvězda-trojúhelník	IEC 947	240 V	[kW]	2.5	3	4	5.5
		3-fázové /	380 V	[kW]	4.5	5.5	7.5	9
		3-pól.	415 V	[kW]	4.5	5.5	7.5	9
			440 V	[kW]	4.5	5.5	7.5	9
			500 V	[kW]	5.5	7.5	10	15
			690 V	[kW]	-	7.5	10	15
AC-3	asynchronní motory s kotvou nakrátko: spouštění a vypínání běžících motorů	IEC 947	220...240 V	[kW]	1.5	2.2	3	4.5
		3-fázové /	380...440 V	[kW]	2.2	4	5.5	7.5
		3-pól.	500 V	[kW]	-	5.5	7.5	10
			690 V	[kW]	-	5.5	7.5	8
		1-fázové /	110 V	[kW]	0.3	0.75	1.1	1.2
		2-pól.	220...240 V	[kW]	0.55	1.3	2.2	2.5
			380...440 V	[kW]	0.75	2.2	3.7	4.5

Technické údaje dle IEC pro spínače řady 194C, 194L

				194C	194L			
				10 A	12 A	16 A	20 A	25 A
Jmenovitý výkon P_e AC-4 Asynch. motory s kotvou nakrátko: spouštění, reverzace, elektrické brzdění, krokování	IEC 947	220...240 V	[kW]	0.37	0.75	1.5	3	4
	3-fázové/	380...415 V	[kW]	0.55	1.5	2.2	3.7	5.5
	3-pól.	440...500 V	[kW]	0.55	1.5	2.2	3.7	5.5
	1-fázové/	110 V	[kW]	0.15	0.18	0.37	0.55	0.75
	2-pól.	240 V	[kW]	0.25	0.37	0.75	1.5	2.2
		380 V	[kW]	0.5	0.75	1.1	1.8	3
		440 V	[kW]	0.5	0.75	1.1	1.8	3
AC-23A Příležitostné spínání motorů a dalších vysoce indukčních zátěží (kritérium pro výběr hlavního vypínače)	IEC 947	220...240 V	[kW]	1.8	2.2	3	4.5	5.5
	3-fázové/	380...440 V	[kW]	3	4	5.5	7.5	11
	3-pól.	500 V	[kW]	–	5.5	7.5	10	13
		690 V	[kW]	–	5.5	7.5	8	11
	1-fázové/	110 V	[kW]	0.37	0.75	1.1	1.2	1.6
	2-pól.	220...240 V	[kW]	0.75	1.3	2.2	2.5	3.2
		380...440 V	[kW]	1.1	2.2	3.7	4.5	5.5
Zkratová odolnost Jmenovitý krátkodobý proud (1 s) Maximální pojistka zapojená do série, bez zapouzdření Podmíněně jmenovitý zkratový proud			[kA _{rms}]	0.3	0.48	0.48	0.6	0.75
	(gL Charakteristika)		[A]	10	20	20	20	25
			[kA]	–	6	6	5	5
Četnost spínání	elektrická		[cyklů/hodinu]	150	120	120	120	120

Technické údaje dle UL/CSA pro spínače řady 194C, 194L

				194C	194L			
				10 A	12 A	16 A	20 A	25 A
Jmenovité napětí U_e			[VAC]	300	600	600	600	600
Proudové zatížení kontaktů	Třída kontaktů			A300	A600	A600	–	–
	neinduktivní nebo mírně indukční zátěž I_n [A]			10	12	16	20	25
DC maximální spínání výkon P_e Standardní motor v kategorii použití DOL (podobá se AC-3)	UL/CSA						(FLA)	(FLA)
	3-fázové/	120 V	[HP]	1	1	1.5	2 (13.6)	3 (19.2)
	3-pól.	240 V	[HP]	1	2	3	4 (12.4)	6 (18)
		480 V	[HP]	–	5	7.5	8 (11.6)	12 (17)
		600 V	[HP]	–	5	7.5	10 (11)	15 (17)
	1-fázové/	120 V	[HP]	0.33	0.5	0.75	1 (16)	1.5 (20)
	2-pól.	240 V	[HP]	0.75	1	1.5	2 (12)	3 (17)
		277 V	[HP]	0.75	–	–	–	–
		480 V	[HP]	–	2	3	4 (11.2)	6 (17)
		600 V	[HP]	–	3	3	5 (11.2)	7.5 (16)
Motor s velkou zátěží na hřídeli, s reverzací chodu (kategorie použití podobná AC-4) maximální pojistka	3-fázové/	120 V	[HP]	0.33	–	–	–	–
	3-pól.	240 V	[HP]	0.76	–	–	–	–
Četnost spínání	elektrická		[počet cyklů/hodinu]	150	120	120	120	120
Max. průřez vodičů		jednotlivý vodič nebo spletaný vodič	[mm ²]	2 x 1.5	2 x 2.5	2 x 2.5	6	6
			[AWG]	14	12	12	10	10
		jemný spletaný vodič (s dutinkou)	[mm ²]	1.5 \otimes	2 x 2.5	2 x 2.5	2 x 4	2 x 4
			[AWG]	16	14	14	12	12

\otimes Vhodné pro spínání naprázdno (AC-20) s napětím vyšším než 660 V (max. 660 V s upevňovacími šrouby vzadu).

\otimes Bez dutinky

Řada 194C, 194L
Ovládací a výkonové spínače
 Technické informace

Mechanické údaje

			194C	194L				
			10 A	12 A	16 A	20 A	25 A	
Krytí podle IEC 529	Ovladače Spínací tělesa			IP65 IP20				
Mechanická životnost		[milionů sepnutí]	1	1	1	1	1	
Četnost spínání	mechanická	[sepnutí/hodinu]	2000	1200				
Maximální průřez vodičů	jediný vodič nebo splétaný vodič	min. [mm ² /AWG] max. [mm ² /AWG]	– 2 x 1.5/14	2 x 1/18 2 x 2.5/12	2 x 1/18 2 x 2.5/12	2 x 1.5/16 6/10	2 x 1.5/16 6/10	
	jemný splétaný vodič (s dutinkou)	min. [mm ² /AWG] max. [mm ² /AWG]	– 1.5  /16	2 x 0.75/20 2 x 2.5/14	2 x 0.75/20 2 x 2.5/14	2 x 1.5/16 2 x 4/12	2 x 1.5/16 2 x 4/12	

 Bez dutinky

Údaje o teplotě

			194C	194L				
			10 A	12 A	16 A	20 A	25 A	
Teplota okolí	provozní	[°C]	–20 ... +50	–20 ... +60				
		[°F]	–4 ... +131	–4 ... +140				
	skladovací	[°C]	–30 ... +100	–30 ... +70				
		[°F]	–22 ... +212	–22 ... +158				

Schválení, osvědčení

			194C	194L				
			10 A	12 A	16 A	20 A	25 A	
Zkušební laboratoře a ústavy	Potvrzení CE		K	K				
	Záznam v seznamu UL		–	A				
	Ručení od UL		A	–				
	CSA		A	A				
	Germanisch Lloyd		–	A				
	Lloyds Register of Shipping		–	A				
	RINA		–	A				

A = schváleno nebo prošlo zkouškou

K = certifikace dle CE

Technické údaje dle IEC pro spínače řady 194E

	194E-25	194E-32	194E-40	194E-63	194E-80	194E-100	Pomoc. kontakty
Jmenovité napětí U_e: IEC [V]	690	690	690	690	690	690	690
Jmenovité napětí U_e: UL, CSA [V]	600	600	600	600	600	600	600
Jmenovité izolační napětí U_i: UL, CSA [V]	690/600	690/600	690/600	690/600	690/600	690/600	690/600
Jmenovité impulzní výdržné napětí U_{imp}: UL, CSA [kV]	8	8	8	8	8	8	6
Zkušební napětí U_i, 1 min [kV]	2.5	2.5	2.5	2.5	2.5	2.5	2.5
Jmenovitý kmitočet [Hz]	50/60	50/60	50/60	50/60	50/60	50/60	50/60
Jmenovitý tepelný proud I_{th} , nezapouzdřeného spínače [A]	40	50	63	75	100	120	12
Jmenovitý tepelný proud I_{the} , zapouzdřeného spínače [A]	32	40	50	63	80	100	10
Jmenovitý proud I_e							
AC-1 / neinduktivní nebo mírně induktivní zátěž [A]	25	32	40	63	80	100	10
AC-21A spínání činných odporových zátěží s malým přetížením							
Jmenovitý výkon P_e							
AC-23A Příležitostné spínání motorů a dalších vysoce induktivních zátěží 230 V [kW] 7.5 400 V [kW] 11 690 V [kW] 11 (Volba pro hlavní vypínač)	7.5 11 11	11 15 15	15 18.5 18.5	18.5 22 22	22 37 37	30 45 45	- - -
AC-3 Asynchronní motory nakrátko: rozběh a zastavení běžícího motoru 230 V [kW] 5.5 400 V [kW] 7.5 690 V [kW] 7.5	5.5 7.5 7.5	7.5 11 11	11 15 15	15 18.5 18.5	18.5 30 30	22 37 37	- - -
Zkratová odolnost (koordinační typ "2")							
Jmenovitý zkratový proud 400/415 V [kA]	15	15	20	15	30	25	
Max. hodnoty pojistky v obvodu (type gG) [A]	35	35	50	63	80	100	
Jmenovitý zkratový proud I_{cw} , 1s [A]	430	500	600	1300	1850	2500	
Jmenovitá vypínací schopnost AC-23A ($\cos \varphi 0.45$)							
230 V [A]	204	296	484	484	780	780	
400 V [A]	232	232	336	336	680	680	
690 V [A]	136	136	196	196	376	376	
Ovládání elektromechanických zátěží							
AC-15	-	-	-	-	-	-	A600
DC-13	-	-	-	-	-	-	Q600

Technické údaje dle IEC pro spínače řady 194E

			194E-25	194E-32	194E-40	194E-63	194E-80	194E-100		
			[A]	[A]	[A]	[A]	[A]	[A]		
DC spínací schopnost										
Jmenovitý proud I_e jmenovité napětí [V]	Počet pólů v serii									
	DC-21 A									
	Pro odporové zátěže $T \leq 1$ ms	48	1	[A]	25	32	40	63	80	100
	$U_{e,max} = 600V$	110	1	[A]	5	6	8	10	16	20
		220	1	[A]	1	1	1,5	1,5	3	3
	440	1	[A]	0,5	0,5	0,55	0,55	0,65	0,65	
jmenovité napětí [V]	Počet pólů v serii									
	96	2	[A]	25	32	40	63	80	100	
	110	2	[A]	23	25	32	50	70	80	
	220	2	[A]	5	6	8	10	16	20	
	440	2	[A]	1	1	1,5	1,5	3	3	
600	2	[A]	0,6	0,6	0,8	0,8	1	1		
jmenovité napětí [V]	Počet pólů v serii									
	110	3	[A]	25	32	40	63	80	100	
	220	3	[A]	13	15	20	28	50	63	
	440	3	[A]	2,2	2,2	3,6	3,6	6,5	6,5	
	600	3	[A]	1,5	1,5	2	2	3	3	

DC-23 A, DC-3, DC-5 pro indukční zátěže

			194E-25	194E-32	194E-40	194E-63	194E-80	194E-100	
DC spínací schopnost									
Jmenovitý proud I_e jmenovité napětí [V]	Počet pólů v serii								
	90	3	[A]	25	32	40	50	63	80
	110	3	[A]	16	25	32	40	50	63
	220	3	[A]	4	5	7,5	9	16	20
	440	3	[A]	1,2	1,2	2	2	2,5	2,5
	600	3	[A]	0,6	0,6	0,75	0,75	1,5	1,5
			194E-25	194E-32	194E-40	194E-63	194E-80	194E-100	
DC spínací schopnost									
Jmenovitý výkon P_e jmenovité napětí [V]	Počet pólů v serii								
	96	3	[A]	2,3	2,9	3,6	4,5	5,7	7,2
	110	3	[A]	1,8	2,8	3,5	4,4	5,5	7
	220	3	[A]	0,9	1,1	1,7	2	3,5	4,4
	440	3	[A]	0,6	0,6	0,9	0,9	1,1	1,1
	600	3	[A]	0,4	0,4	0,5	0,5	0,9	0,9

Ztráty proudu na pól	194L-12/16	194L-20/25	194E-35/32	194E40/63	194E80/100
Při jmenovitém proudu	$\leq 1,8$ m Ω	$\leq 1,4$ m Ω	$\leq 0,85$ m Ω	$\leq 0,75$ m Ω	$\leq 0,60$ m Ω

Technické údaje dle UL/CSA pro spínače řady 194E

		194E-25	194E-32	194E-40	194E-63	194E-80	194E-100	Pomoc. kontakty
Trvalý proud	[A]	25	32	40	63	80	100	
Vysoké zatížení	[AC]	A600	A600	—	—	—	—	A600
Standardní zatížení	[DC]	—	—	—	—	—	—	Q600
Motory – 60 Hz								
1-fázový proud, 2 póly								
120 V, 1 P [FLA]		9.8	16	24	34	56	80	
[HP]		0.5	1	2	3	5	7.5	
240 V, 1 P [FLA]		10	12	17	28	50	68	
[HP]		1.5	2	3	5	10	15	
480 V, 1 P [FLA]		8.5	14	21	26	34	55	
[HP]		3	5	7.5	10	15	25	
600 V, 1 P [FLA]		6.8	11.2	16	20	27	44	
[HP]		3	5	7.5	10	15	25	
3 fázový proud								
120 V, 3 P [FLA]		13.6	19.2	28	44	56	84	
[HP]		2	3	5	7.5	10	15	
240 V, 3 P [FLA]		15.2	22	28	42	68	80	
[HP]		5	7.5	10	15	25	30	
480 V, 3 P [FLA]		14	21	27	34	52	65	
[HP]		10	15	20	25	40	50	
600 V, 3 P [FLA]		11	17	22	27	52	52	
[HP]		10	15	20	25	50	50	

Mechanické údaje

Krytí podle IEC 529									
Motory – 60 Hz									
Ovladače		IP65	IP65	IP65	IP65	IP65	IP65	IP65	
Spínací tělesa		IP20	IP20	IP20	IP20	IP20	IP20	IP20	
Mechanická životnost	[Mil. sepnutí]	0.2	0.2	0.2	0.2	0.2	0.2	0.2	
Max. průřez vodičů									
Velikosti svorek podle IEC 947-1		A5	A5	A7	A7	A9	A9	2 x A2	
Splétané vodiče	1 vodič	mm ²	1-10	1-10	2.5-16	2.5-16	4-35	4-35	0.5...2.5
Pevný vodič	1 vodič	mm ²	1.5-16	1.5-16	2.5-25	2.5-25	4-50	4-50	0.75...2.5
Průřezy vodičů podle UL / CSA	[AWG]	14/8	14/8	12/4	12/4	10/1	10/1	18/14	

Schválení

	Seznam UL	CSA	CE	CCZ	
194E-E25	A	A	K	K	
194E-E32	A	A	K	K	
194E-E40	A	A	K	K	
194E-E63	A	A	K	K	
194E-E80	A	A	K	K	
194E-E100	A	A	K	K	
194E-A25	A	A	K	K	
194E-A32	A	A	K	K	
194E-A40	A	A	K	K	
194E-A63	A	A	K	K	
194E-A80	A	A	K	K	
194E-A100	A	A	K	K	
Blok pomocných kontaktů	A	A	K	K	
Čtvrtý pól	A	A	K	K	

A = Schválen, případně prošel zkouškou

K = Certifikace dle CE, CCZ

Řada 194C
Ovládací a výkonové spínače
Rozměry

Spínače 194C-C10 se středovým upevněním

Rozměry [mm]

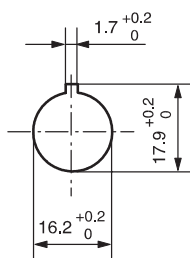
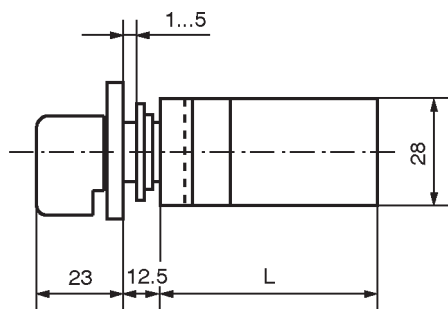

Tvar otvoru
ø 16 mm

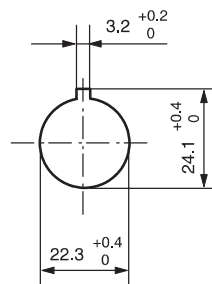

Tvar otvoru
ø 22 mm

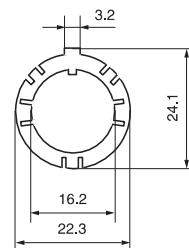

Adaptační kroužek
ø 22 mm

Spínací patra	1	2	3	4	5	6	7	8
L [mm]	38.5	50.5	62.5	74.5	86.5	98.5	110.5	122.5

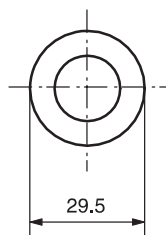

Čelní kroužek

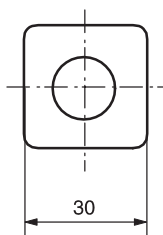

Popisný štítek

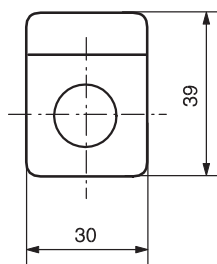

Držák štítku

Čelní / dveřní montáž

Rozměry [mm]

Spínací těleso 194L-E s ovládací hlavici 194L-HE pro šroubové upevnění

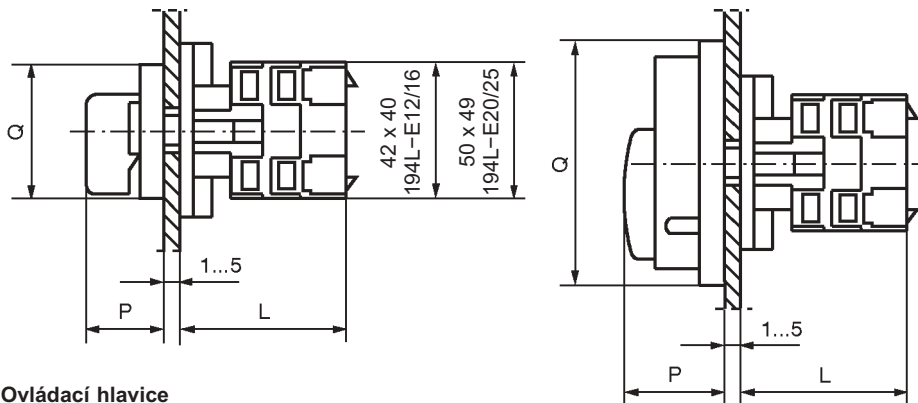

194L-E12/16

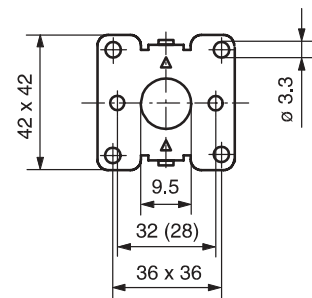

194L-E20/25

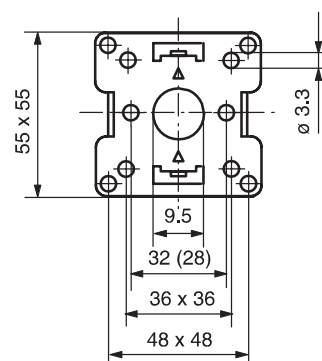

Ovládací hlavice

Typ	P	Q
194L-HE4A	28	48 x 48
194L-HE4I	28	48 x 48
194L-HE4S	28	48 x 62
194L-HE6A	28	64 x 64
194L-HE6I	28	64 x 64
194L-HE6S	28	64 x 78
194L-HE6N	34	67 x 67
194L-HE6G	34	67 x 67

Spínací patra	1	2	3	4	5	6	7	8
L pro 194L-E12/16	44	54	64	74	84	94	104	114
L pro 194L-E20/25	44.5	57	69.5	82	94.5	107	119.5	132

Spínací těleso 194L-E s ovládací hlavici 194L-HC pro šroubové upevnění

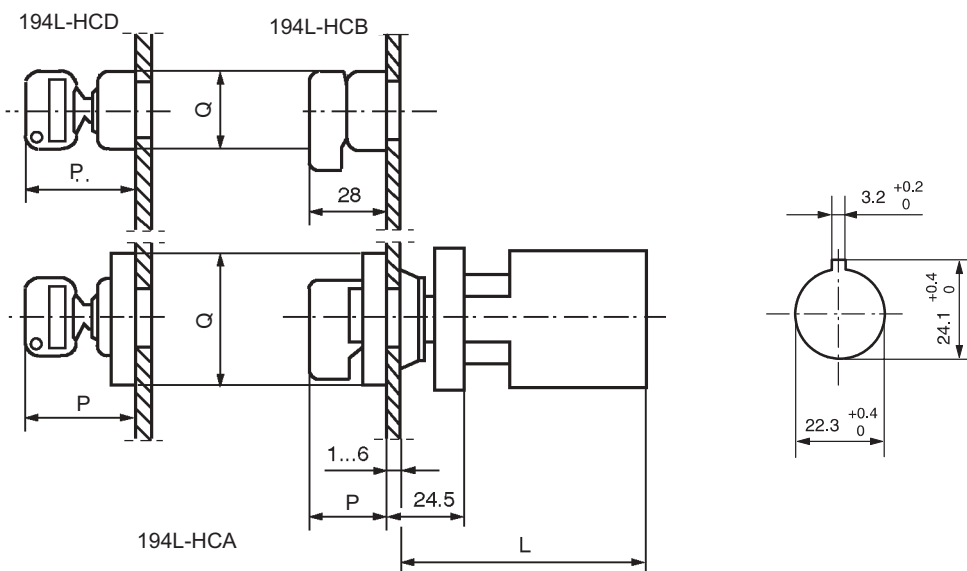

Ovládací hlavice

Typ	P	Q
194L-HC4A	28	48 x 48
194L-HC4E	28	48 x 48
194L-HC4I	28	48 x 48
194L-HC4L	28	48 x 48
194L-HC4C	41	48 x 48
194L-HC4D	41	∅ 30
194L-HC4B	28	∅ 30
194L-HC6N	34	67 x 67
194L-HC6G	34	67 x 67

Spínací patra	1	2	3	4	5	6	7	8
L pro 194L-E12/16	67.5	77.5	87.5	97.5	107.5	117.5	127.5	137.5
L pro 194L-E20/25	69	81.5	94	106.5	119	131.5	144	156.5

Montáž na základnu / DIN lištu

Rozměry [mm]

Spínací těleso řady 194L-A s ovladačem 194L-HE pro šroubové upevnění

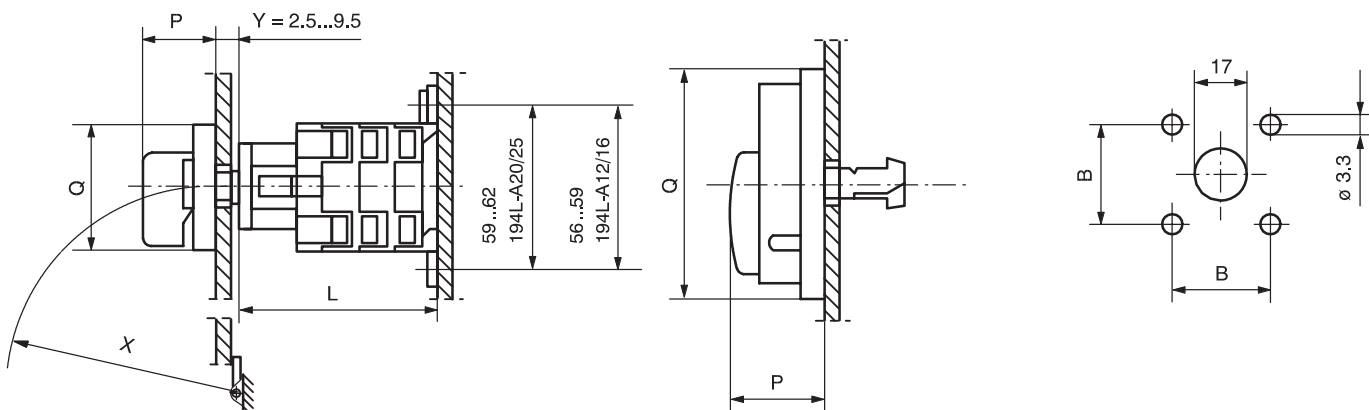

Y min.	X ≤	Y max.	X
2.5	150	9.5	90

Spínací patra	1	2	3	4
L pro 194L-A12/16	58	68	78	88
L pro 194L-A20/25	58	71.5	84	96.5

+2.5 mm pro montáž na lištu DIN (35 mm)

Ovládací hlavice

Typ	P	B	Q
194L-HE4A	28	36	48 x 48
194L-HE4I	28	36	48 x 48
194L-HE4S	28	36	48 x 62
194L-HE6A	28	48	64 x 64
194L-HE6I	28	48	64 x 64
194L-HE6S	28	48	64 x 78
194L-HE6N	34	48	67 x 67
194L-HE6G	34	48	67 x 67

Spínací těleso 194L-A s ovládací hlavicí 194L-HE4P-...

Spínací patra	1	2	3	4
L pro 194L-A12/16	54	64	74	84
L pro 194L-A20/25	55	67,5	80	92,5

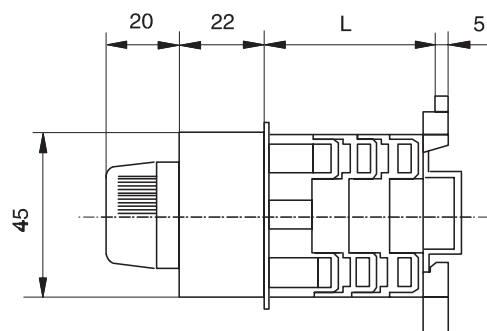

Spínací těleso 194L-A s kovovým prodlužovacím nástavcem hřídele

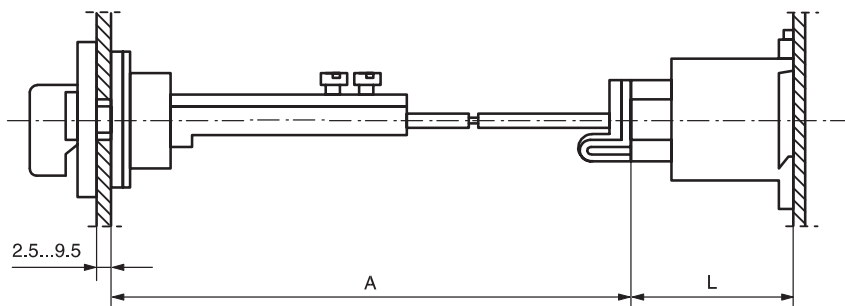

Spínací patra	1	2	3	4
L pro 194L-A12/16	54	64	74	84
L pro 194L-A20/25	55	67.5	80	92.5

+ 2.5 mm pro montáž na lištu DIN (35 mm)

Typ	A
194L-G3393	110...235
194L-G3394	230...350

Spínací těleso řady 194L–A s ovládací hlavicí 194L–HE a prodlužovacím nástavcem hřídele 194L–G2853

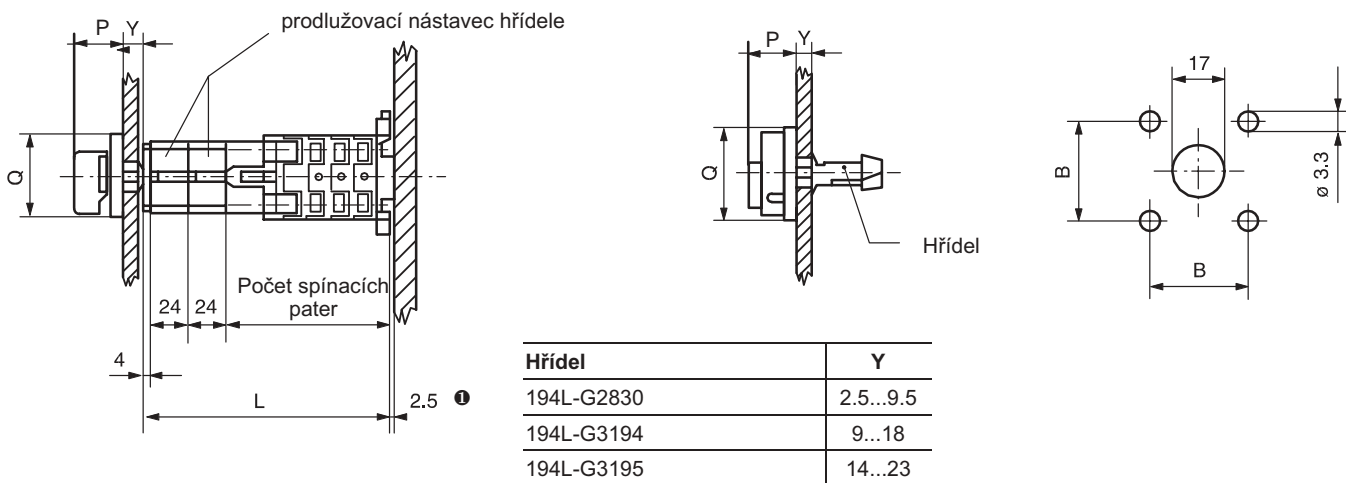

Spínací tělesa 194L-A12/16

Počet pater	1	2	3	4
L s 1 prodl. nástavcem	82	92	102	112
L se 2 prodluž. nástavci	106	116	126	136
L se 3 prodluž. nástavci	130	140	150	160
L se 4 prodluž. nástavci	154	164	174	184
L se 5 prodluž. nástavci	178	188	198	208
L se 6 prodluž. nástavci	202	212	222	232

Spínací tělesa 194L-A20/25

Počet pater	1	2	3	4
L s 1 prodluž. nástavcem	83	95.5	108	120.5
L se 2 prodluž. nástavci	107	119.5	132	144.5
L se 3 prodluž. nástavci	131	143.5	156	168.5
L se 4 prodluž. nástavci	155	167.5	180	192.5
L se 5 prodluž. nástavci	179	191.5	204	216.5
L se 6 prodluž. nástavci	203	215.5	228	240.5

Ovládací hlavice

Typ	P	B	Q
194L-HE4A	28	36	48 x 48
194L-HE4I	28	36	48 x 48
194L-HE6A	28	48	64 x 64
194L-HE6I	28	48	64 x 64
194L-HE6N	34	48	67 x 67
194L-HE6G	34	48	67 x 67

❶ Montáž na lištu DIN (35 mm)

Spínací těleso 194L-E s krytem svorek

Typ	A	B	C	D
194L-E12/16	40	42.5	12	2.5
194L-E20/25	49	37.5	12	2.5

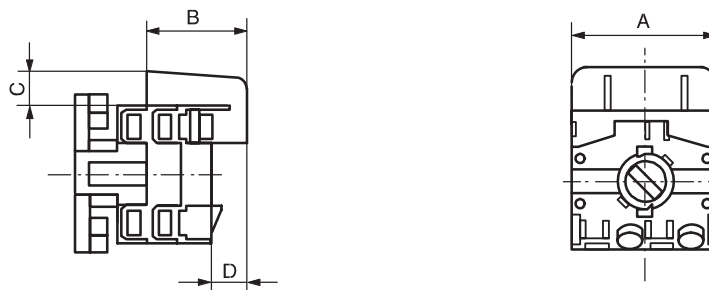

Spínací těleso 194L-A s krytem svorek

Typ	A	B	C	D
194L-A12/16	40	42.5	12	2.5
194L-A20/25	49	37.5	12	2.5

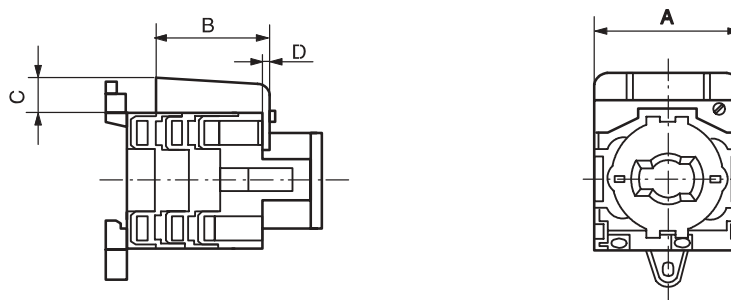

Řada 194L
Ovládací a výkonové spínače
Rozměry

Spínače řady 194L-A12 (16)...-Q spínač

Rozměry [mm]

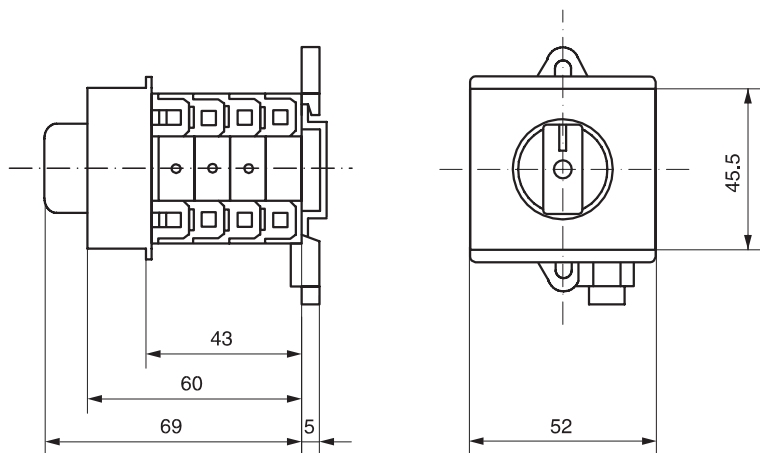

Řada 194L-A montáž spínače v zapouzdření na základnu

Zapouzdření z termoplastu

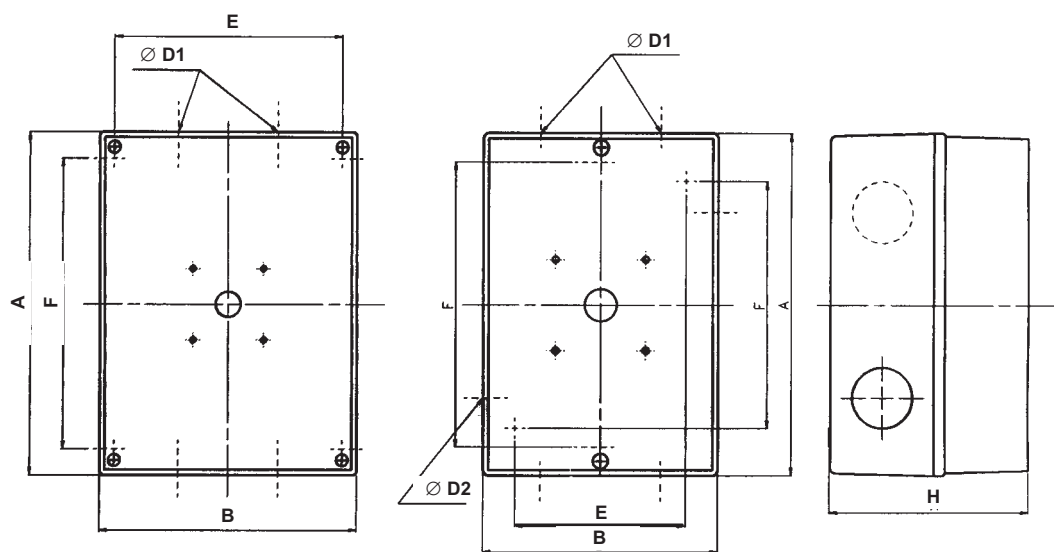

Pro spínač		Pouzdro		A	B	øD1	øD2	E	F	H
Typ	Spínací patra	ABS	Noryl							
194L-A12...25	1 a 2	194L-G3572	194L-G3576	150	95	22.5	22.5	60	115	86
194L-A12/16	3, 4 a 5	194L-G3573	194L-G3577	150	95	22.5	22.5	60	115	111
L194L-A20/25	3 a 4									

Spínače pro panelovou montáž, provedení 194E-E 194E-E

Rozměry [mm]

3-póly

Ovládací hlavice

Typ	P	Q
194L-HE4A	28	48 x 48
194L-HE4I	28	48 x 48
194L-HE4S	28	48 x 62
194L-HE6A	28	64 x 64
194L-HE6I	28	64 x 64
194L-HE6S	28	64 x 78
194L-HE6N	34	67 x 67
194L-HE6G	34	67 x 67
194L-HE8A	45	88 x 88
194L-HE8I	45	88 x 88
194L-HE8G	49	92 x 92
194L-HE8N	49	92 x 92

Typ	B1	B2	F	H	L
194E-E25/32	-	36	45	64	60
194E-E40/63	48	36	54	72	74
194E-E80/100	48	36	72	90	90

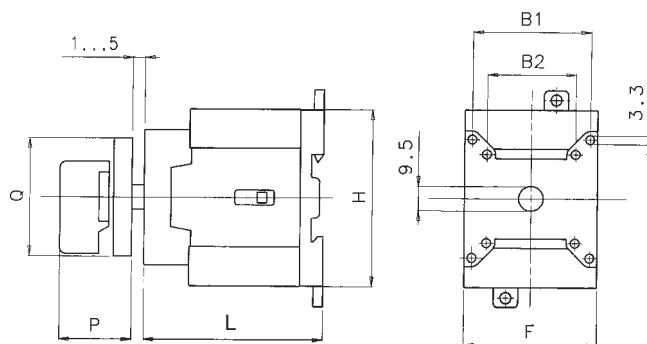

Těleso spínače 194E-E s ovladači 194L-HCA, pro středové upevnění

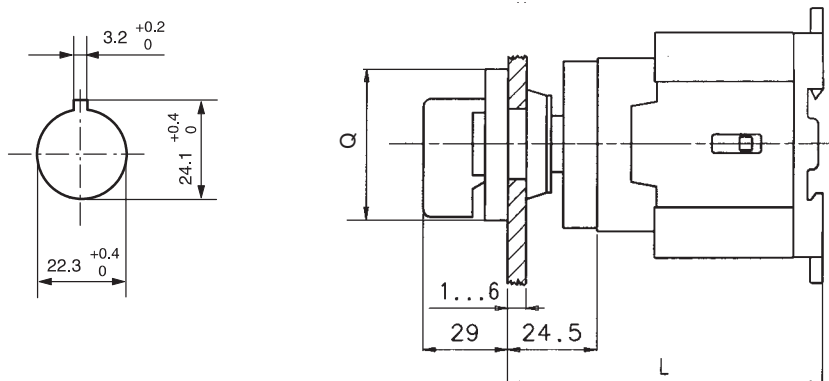

Typ	L
194E-E25/32	84.5
194E-E40/63	98.5
194E-E80/100	114.5

Ovládací hlavice

Typ	P	Q
194L-HC4A	28	48 x 48
194L-HC4A	28	48 x 48
194L-HC4I	28	48 x 48
194L-HC4L	28	48 x 48
194L-HC4C	41	48 x 48
194L-HC4D	41	∅ 30
194L-HC4B	28	∅ 30
194L-HC6N	34	67 x 67
194L-HC6G	34	67 x 67

Řada 194E
Ovládací a výkonové spínače
Rozměry

Čelní / dveřní montáž, provedení 194E-E

6-pólové a výběrové spínače

Ovladač

Typ	P	Q
194L-HE4A	28	48 x 48
194L-HE4I	28	48 x 48
194L-HE4S	28	48 x 62
194L-HE6A	28	64 x 64
194L-HE6I	28	64 x 64
194L-HE6S	28	64 x 78
194L-HE6N	34	67 x 67
194L-HE6G	34	67 x 67
194L-HE8A	28	48 x 48
194L-HE8I	28	48 x 48
194L-HE8G	28	48 x 62
194L-HE8N	28	64 x 64

Typ	B1	B2	F	H	L	G
194E-E25/32	-	36	90	64	85	90
194E-E40/63	-	36	108	72	99	108
194E-E80/100	48	36	144	90	115	144

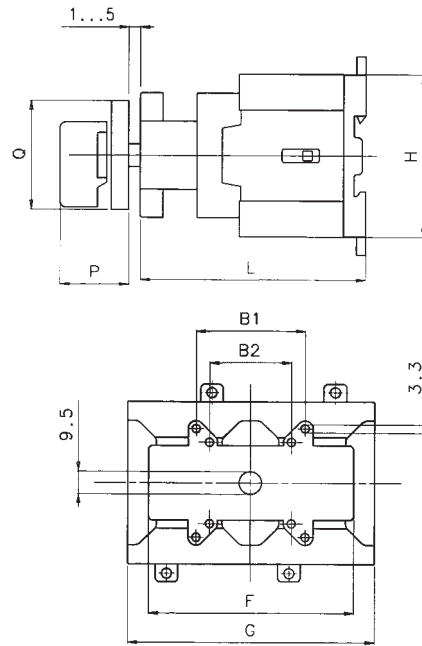

Řada 194E-A montáž na základnu/DIN lištu

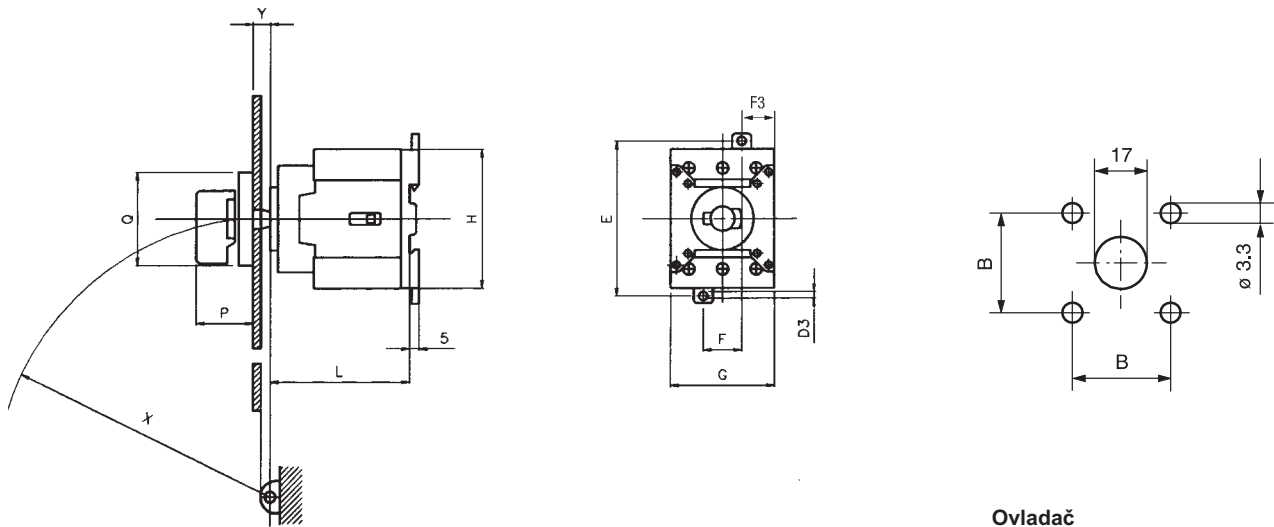

Typ	Y min.	X ≤	Y max.	X ≤
194E-A25/32	5	142	9.5	90
194E-A40/63	2.5	150	9.5	90
194E-A80/100	2.5	150	9.5	90

Typ	D3	E	F	F3	G	H	L
194E-A25/32	4.5	70	15	15	45	64	59
194E-A40/63	4.5	80	20	17	54	72	73
194E-A80/100	5.6	95	25	25.5	72	90	89

Ovladač

Typ	P	B	Q
194L-HE4A	28	36	48 x 48
194L-HE4I	28	36	48 x 48
194L-HE4S	28	36	48 x 62
194L-HE6A	28	48	64 x 64
194L-HE6I	28	48	64 x 64
194L-HE6S	28	48	64 x 78
194L-HE6N	34	48	67 x 67
194L-HE6G	34	48	67 x 67
194L-HE8A	45	48	88 x 88
194L-HE8I	45	48	88 x 88
194L-HE8G	49	48	92 x 92
194L-HE8N	49	48	92 x 92

Řada 194E-A montáž na základnu / DIN lištu

Rozměry [mm]

6-pólový spínač

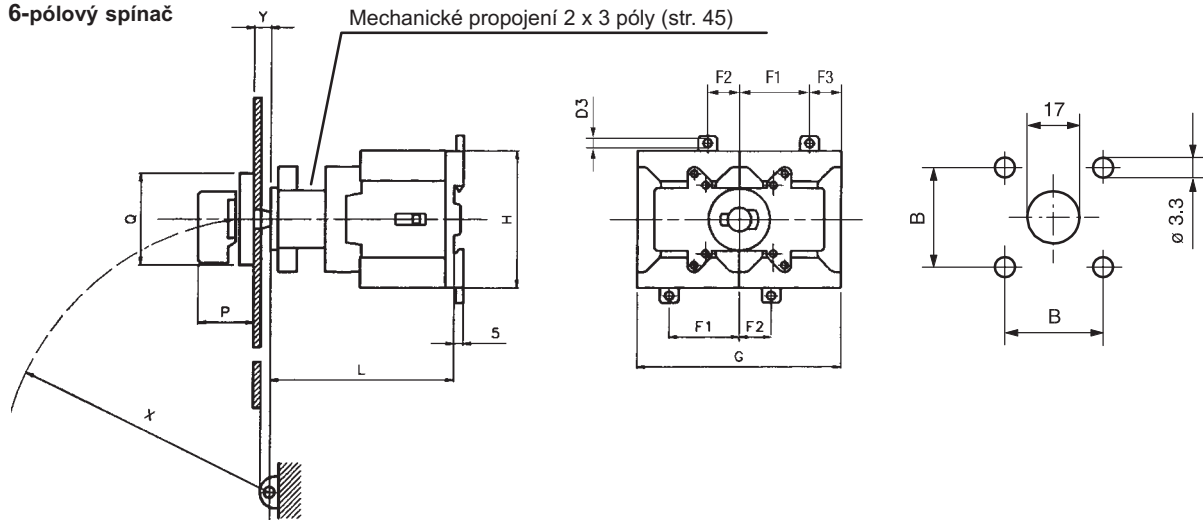

Typ	Y min.	X ≤	Y max.	X ≤
194E-A25/32	5	142	9.5	90
194E-A40/63	2.5	150	9.5	90
194E-A80/100	2.5	150	9.5	90

Typ	D3	E	F1	F2	F3	G	H	L
194E-A25/32	4.5	70	30	15	15	90	64	84
194E-A40/63	4.5	80	37	17	17	108	72	98
194E-A80/100	5.6	95	48.5	23.5	25.5	144	90	114

Ovladač

Typ	P	B	Q
194L-HE4A	28	36	48 x 48
194L-HE4I	28	36	48 x 48
194L-HE4S	28	36	48 x 62
194L-HE6A	28	48	64 x 64
194L-HE6I	28	48	64 x 64
194L-HE6S	28	48	64 x 78
194L-HE6N	34	48	67 x 67
194L-HE6G	34	48	67 x 67
194L-HE8A	45	48	88 x 88
194L-HE8I	45	48	88 x 88
194L-HE8G	49	48	92 x 92
194L-HE8N	49	48	92 x 92

Řada 194E-A, Výkonové spínače a Výkonové spínače/ nouzové vypínače pro panelovou montáž

3-pólové provedení

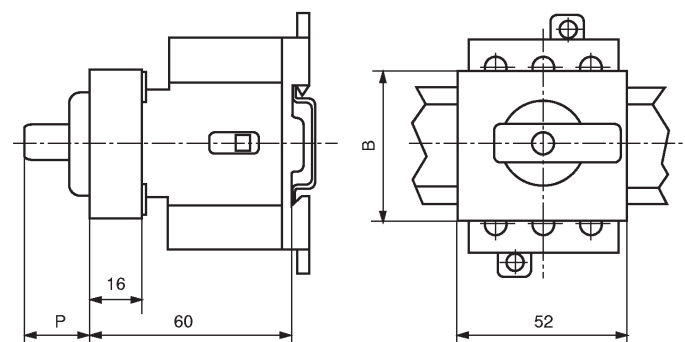

Typ	P	B
194E-AQ	20	45
194E-AR	23	45

Řada 194E-A montáž na základnu/DIN lištu

Rozměry [mm]

Spínací těleso řady 194E-A, s nástavcem hřídele 194L-G2853

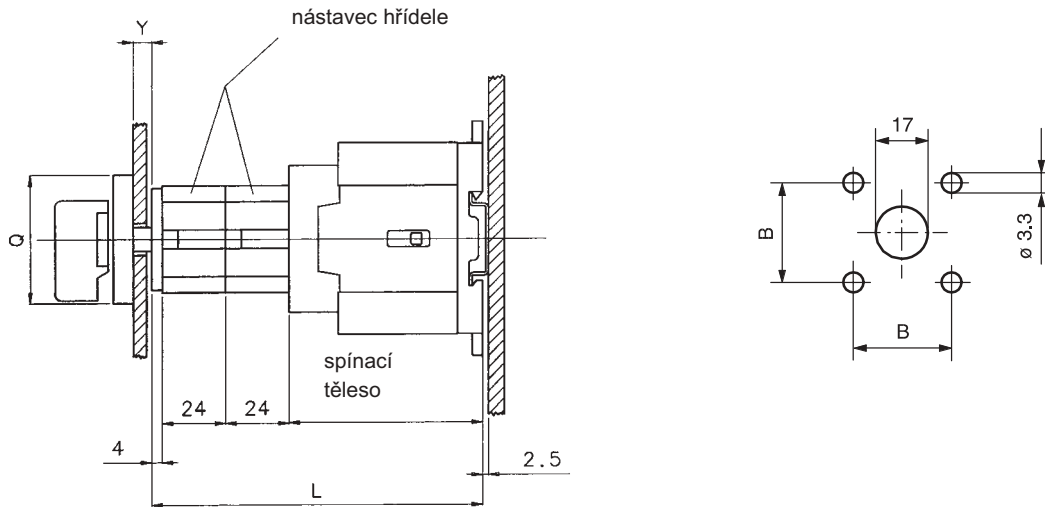

Těleso spínače

Počet spínacích pater	194E-A25/32	194E-A40/63	194E-A80/100
L s 1 prodluž. nástavcem	88	102	118
L se 2 prodluž. nástavci	112	126	142
L se 3 prodluž. nástavci	136	150	166
L se 4 prodluž. nástavci	160	174	190
L se 5 prodluž. nástavci	184	198	214
L se 6 prodluž. nástavci	208	222	238

Hřídel

Typ	Y
194L-G2830	2.5...9.5
194L-G3194	9...18
194L-G3195	14...23

Ovladač

Typ	B	Q
194L-HE4A	36	48 x 48
194L-HE4I	36	48 x 48
194L-HE6A	48	64 x 64
194L-HE6I	48	64 x 64
194L-HE6N	48	67 x 67
194L-HE6G	48	67 x 67

Řada 194E-E, montáž na základnu/DIN lištu

Spínací těleso 194E-A s kovovým prodlužovacím nástavcem hřídele

Typ	A
194L-G3393	110...235
194L-G3394	230...350

Typ	L \varnothing
194E-A25/32	60
194E-A40/63	74
194E-A80/100	90

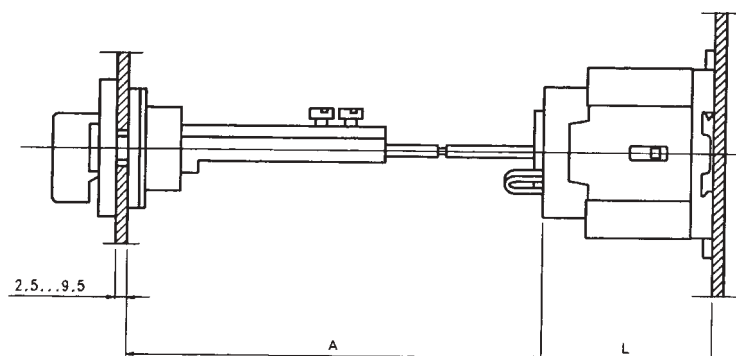

⊕ + 2,5 mm pro montáž na lištu DIN 35 mm

Přídavné štítky

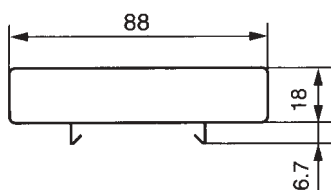

G 3515

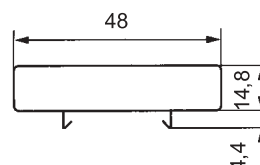

G 3667

Čelní/vevní montáž a montáž na základnu/DIN lištu

Rozměry [mm]

Řada 194E s blokem pomocných kontaktů

Kontakty	M
1 spínací a 1 rozpínací	9
1 spínací a 1 rozpínací	18

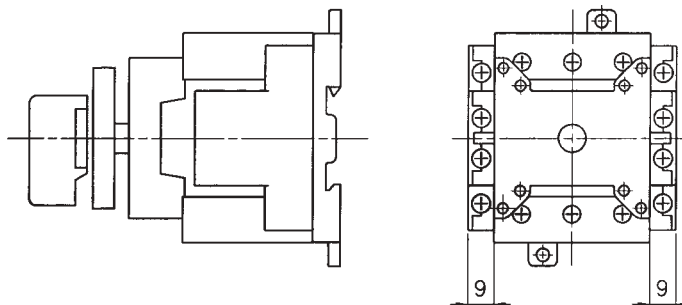

Provedení 194E, se 4. pólem, zemnicí a nulovou svorkou

Typ	M
194E-20/32	14
194E-40/63	17.5
194E-80/100	22

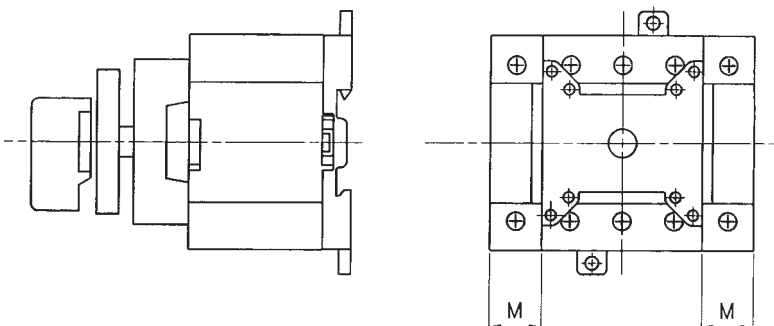

Zapouzdřené spínací těleso řady 194E pro montáž na základnu/DIN lištu

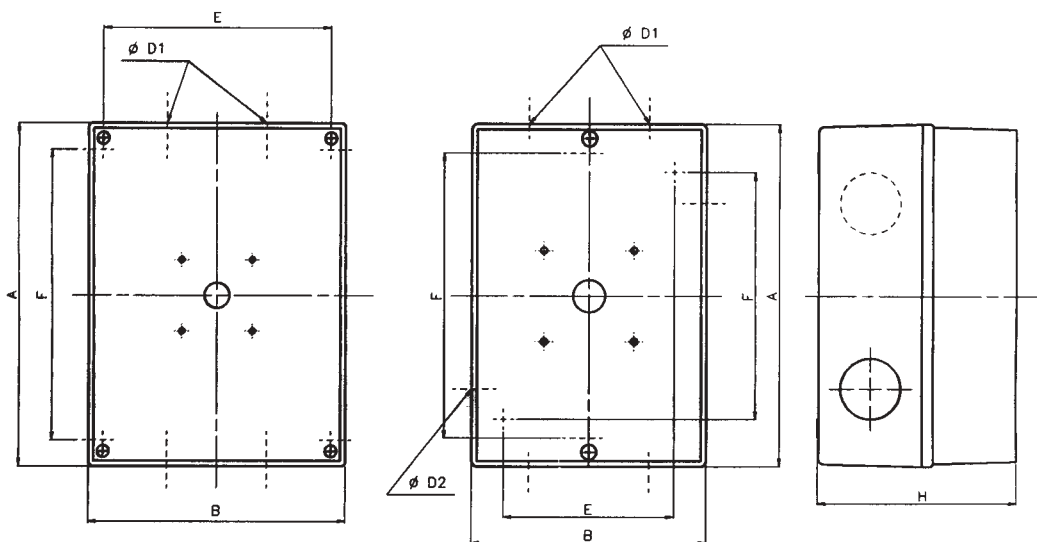

Kompletní spínače		Typ zapouzdření		A	B	øD1	øD2	E	F	H
Typ	Patra	ABS	Noryl							
194E-Y 3-32	3 a 4	194L-G3572	194L-G3576	150	95	22.5	22.5	60	115	86
	6	194E-G3663	194E-G3664	180	125	37.5	-	-	145	105
194E-Y 3-40/63	3 a 4	194E-G3663	194E-G3664	180	125	37.5	-	-	145	105
	6	194E-G3665	194E-G3666	230	175	47.5	-	155	195	120
194E-Y 3-80/100	3 a 4	194E-G3665	194E-G3666	230	175	47.5	-	155	195	120

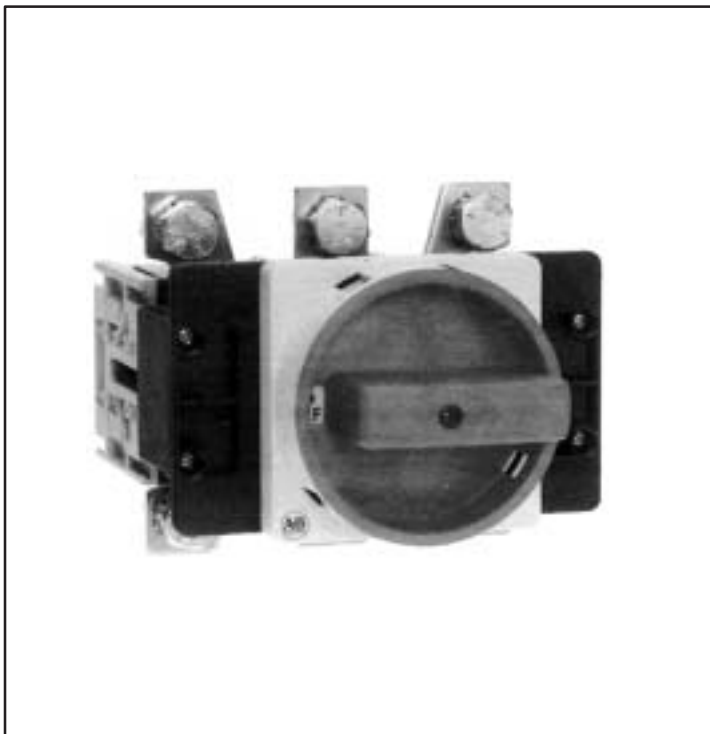





Ovládací a výkonové spínače řady 194E

- Jmenovitý proud 125 ... 315 A
- Čelní / dveřní montáž nebo montáž na základnu / DIN lištu
- Spínací těleso s krytím proti dotyku prsty (IP 20)
- Ovladače s krytím proti tryskající vodě a prachu (IP 65)
- Připojovací svorky se snadným přístupem
- Jasně označené připojovací svorky
- Bohaté příslušenství

Obsah

Popis	Strana	Popis	Strana
Přehled typů	69	Technická data	74
Výběr výrobků	71	Schválení a normy	75
Příslušenství	72	Rozměry	76

Spínací tělesa (125 ... 315 A)

		Kat. č.		
	Pro čelní/dveřní montáž Spínací těleso pro šroubové upevnění, třmenová svorka	194E-E	-	
	Pro montáž na základnu Spínací těleso pro šroubové upevnění, třmenová svorka (včetně propojení na dveře a blokování dveří)	194E-A	-	
	Pro čelní/dveřní montáž Spínací těleso pro šroubové upevnění, připojení pomocí vodičů s okem	194E-F	-	
	Pro montáž na základnu Spínací těleso pro šroubové upevnění, připojení pomocí vodičů s okem (včetně propojení na dveře a blokování dveří)	194E-B	-	
Jmenovitý proud spínacích pater 125 A				125
160 A				160
250 A				250
315 A				315
Schema zapojení				
Funkce, spínací úhel				175
Počet pólů				3
Počet pólů				4

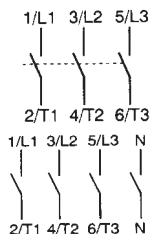

+

Ovládací hlavice pro spínače 125 ... 315 A

Ovládací hlavice pro spínače 125 ... 315 A

Krytí IP65

Kat. č.



A



G

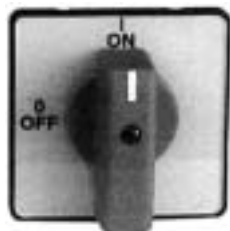

I



N

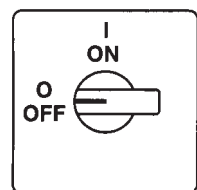

		Krytí IP65	
		Kat. č.	
Ovládací hlavice s šroubovým upevněním Pro spínače 194E-E a 194E-A		194E-HE	
Standardní typ A			
Stříbřitě šedý popisný štítek	88 x 88 mm	125 ... 315 A	8A
	130 x 130 mm	125 ... 315 A	13A
Hlavní vypínač, typ G			
Šedé orámování, černý ovladač s otvory pro 3 visací zámky			
Velikost	90x 90 mm	125 ... 315 A	8G
Velikost	135 x 135 mm	125 ... 315 A	13G
Nouzový vypínač, typ I			
Černé orámování, červený ovladač žlutý popisný štítek			
Velikost	88x 88 mm	125 ... 315 A	8I
Velikost	130 x 130 mm	125 ... 315 A	13I
Hlavní vypínač / Nouzový vypínač, typ N			
Žluté orámování, červený ovladač s otvory pro 3 visací zámky			
Velikost	90x 90 mm	125 ... 315 A	8N
Velikost	135 x 135 mm	125 ... 315 A	13N
Čelní štítek č. s oběma popisy 0-1 a ON/OFF			175
Ovladač bez popisných štítků			001

Ovládací a výkonové spínače





Popis typu









Kombinace spínacích těles a ovládacích hlavice

Spínací těleso				Pro čelní/dveřní montáž				Pro montáž na základnu			
				Katalog. č.		194E-E/F		Katalog. č.		194E-A/B	
Funkce Spínací úhel	Schéma zapojení	Póly	Číslo zapojení	Jmenovitý proud [A]				Jmenovitý proud [A]			
				125	160	250	315	125	160	250	315
Vypínače ZAP /VYP											
		3	1753	125	160	250	315	125	160	250	315
		4	1754	125	160	250	315	125	160	250	315

Ovladač				Pro šroubové upevnění			
				Katalog. č.		194E-HE	
Poloha ovladače	Velikost štítku	Číslo štítku	Typ ovládací hlavice				
			A	G	I	N	
Vypínač ON/OFF 	8 13	175 175	A- A-	G- G-	I- I-	N- N-	

❶ S popisem 0-1 i OFF/ ON

	Popis		Pro typ	Katalog. č.
	Blok pomocných kontaktů se 2 rozpínacími a 1 spínacím kontaktem na levou nebo pravou stranu	Montáž na základnu	194E-125 ... 160 194E-250 ... 315	194E-AB-P21 - 160 194E-AB-P21 - 315
		Čelní montáž	194E-125 ... 160 194E-250 ... 315	194E-EF-P21 - 160 194E-EF-P21 - 315
 N N	Nulová svorka na pravou stranu	Montáž na základnu a čelní montáž	Se třmenovou svorkou 194E-125 ... 160 194E-250 ... 315	194E-AE160 - TN 194E-AE315 - TN
 N N	Nulová svorka na pravou stranu	Montáž na základnu a čelní montáž	Připojení vodičem s okem 194E-125 ... 160 194E-250 194E-315	194E-BF160 - TN 194E-BF250 - TN 194E-BF315 - TN
 PE PE	Nulová svorka na levou stranu	Montáž na základnu a čelní montáž	Se třmenovou svorkou 194E-125 ... 160 194E-250 ... 315	194E-AE160 - PE 194E-AE315 - PE
 PE PE	Nulová svorka na levou stranu	Montáž na základnu a čelní montáž	Připojení vodičem s okem 194E-125 ... 160 194E-250 194E-315	194E-BF160 - PE 194E-BF250 - PE 194E-BF315 - PE

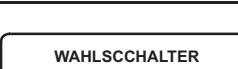
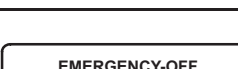
	Popis	Pro typ	Katalog. č.
	Kryt pro svorku 1 pól Třmen	194E-125 ... 160 194E-250 ... 315	194E-AE125 - C1 194E-AE250 - C1
	Kryt pro svorku 1 pól Připojení vodičem s okem	194E-125 ... 160 194E-250	194E-BF125 - C1 194E-BF250 - C1
	Přídavný popisovací štítek	194E-125 ... 160 194E-250 ... 315	194L-G3515
	MAIN SWITCH	194E-125 ... 160 194E-250 ... 315	194L-G3515A
	HAUPTSCHALTER		194L-G3515B
	INTERRUPTEUR PRINCIPALE		194L-G3515C
	INTERRUPTEURS PRINCIPAUX		194L-G3515D
	INTERRUPTOR PRINCIPAL		194L-G3515E
	HUVUDBRYTARE		194L-G3515F
	WAHLSCHALTER		194L-G3515G
	EMERGENCY-OFF		194L-G3515H

Technické údaje dle IEC

	194E-125	194E-160	194E-250	194E-315	Pomocné kontakty
Jmenovité napětí U_i : UL, CSA ① [V]	1000	1000	1000	1000	690
Jmenovité impulzní napětí U_{imp} : UL, CSA [kV]	8	8	8	8	—
Zkušební napětí U_i , 1 min [kV]	3,5	3,5	3,5	3,5	—
Jmenovité napětí U_e : IEC ①② [V]	1000	1000	1000	1000	690
Jmenovitý kmitočet [Hz]	50/60	50/60	50/60	50/60	50/60
Jmenovitý tepelný proud I_{th} , u nezakrytého spínače [A]	125	160	250	315	—
Jmenovitý tepelný proud I_{the} , u zakrytého spínače [A]	125	160	250	315	—
Jmenovitý proud I_e AC-1 / neinduktivní nebo slabě induktivní zátěž					
AC-21A spínání činných odporových zátěží s malým přetížením [A]	125	160	250	315	16
Jmenovitý výkon P_e					
AC-23A Příležitostné spínání motorů a dalších vysoce induktivních zátěží	230 V [kW] 30 400 V [kW] 45 690 V [kW] 37	30 55 37	37 90 45	55 110 45	
AC-3 Asynchronní motory nakrátko: rozběh a zastavení běžícího motoru	230 V [kW] 22 400 V [kW] 37 690 V [kW] 30	30 45 37	37 55 45	45 75 45	
Zkratová odolnost					
Podmíněný jmenovitý zkratový proud 400/415 V [kA]	30	30	30	30	
Max. hodnoty pojistky v obvodu (type gG) [A]	125	160	250	315	
Jmenovitý zkratový proud I_{cw} , 1s [A]	2500	3000	4600	5800	
Jmenovitá vypínací schopnost AC-23A ($\cos \varphi$ 0.45)					
230 V [A]	800	900	1600	1800	
400 V [A]	750	850	1380	1650	
690 V [A]	340	340	400	400	
Spínací schopnost DC proud					
Jmenovitý proud I_e jmenovité napětí [V]					
Počet pólů v serii					
60 3 [A]	125	160	250	315	
110 3 [A]	110	140	250	280	
220 3 [A]	45	55	85	110	
DC-21 A pro odporové zátěže $T \leq 1$ ms					
110 4 [A]	125	160	250	315	
220 4 [A]	80	100	150	200	
440 4 [A]	16	20	32	40	
Jmenovitý výkon P_e					
jmenovité napětí [V] Počet pólů v serii					
DC-22 A, DC-3 pro induktivní zátěže $T \leq 2.5$ ms	24 4 [kW] 3 48 4 [kW] 6 60 4 [kW] 7,5 110 4 [kW] 10 220 4 [kW] 4,5	3,8 7,5 9,5 12,5 5,5	6 12 15 20 8	7,5 15 19 25 10	
jmenovité napětí [V] Počet pólů v serii					
DC-23 A, DC-5 pro induktivní zátěže $T \leq 15$ ms	24 4 [kW] 3 48 4 [kW] 6 60 4 [kW] 7,5 110 4 [kW] 8,8 220 4 [kW] 2,5	3,8 7,5 9,5 11 3,5	6 12 15 17,5 5,5	7,5 15 19 22 7	

① Platí pro společný uzemněný nulový vodič, příp. kategorie III, stupeň znečištění 3, další hodnoty na požádání

② Vhodné pro spínání bez zátěže (AC 20A) přes 690 V

Technické údaje dle UL/CSA

				194E-125	194E-160	194E-250	194E-315	Pomocné kontakty
Jmenovité izolační napětí U_i	[V]			600	600	600	600	
Jmenovité napětí U_e	[V]			600	600	600	600	
Trvalý proud	[A]			150	200	250	300	10
Proudové údaje pro normální využití	[A]			150	200	250	300	
Velké zatížení	[AC]							A600
Standardní zatížení	[DC]							
Motory – 60 Hz								
1-fázový proud, 2 póly								
120 V, 1 P	[FLA]			80	100	135	180	
	[HP]			7.5	10	15	20	
240 V, 1 P	[FLA]			88	110	136	155	
	[HP]			20	25	30	35	
480 V, 1 P	[FLA]			78	88	99	108	
	[HP]			35	40	45	50	
600 V, 1 P	[FLA]			62	70	86	104	
	[HP]			35	40	50	60	
3 fázový proud								
120 V, 3 P	[FLA]			84	108	160	208	
	[HP]			15	20	30	40	
240 V, 3 P	[FLA]			80	104	154	192	
	[HP]			30	40	60	75	
480 V, 3 P	[FLA]			77	77	96	124	
	[HP]			60	60	75	100	
600 V, 3 P	[FLA]			62	62	77	99	
	[HP]			60	60	75	100	

Mechanické údaje

				194E-125	194E-160	194E-250	194E-315
Ovladače				IP65	IP65	IP65	IP65
Krytí podle IEC 529							
Čelní stěna	Krytí			IP65	IP65	IP65	IP65
Třmenové svorky ①				IP20	IP20	IP20	IP20
Přímé napojení				IP20	IP20	IP20	IP20
Mechanická životnost	[Mil. sepnutí]			0.1	0.1	0.075	0,075
Max. průřez vodičů							
Velikosti svorek podle IEC 947-1	Průřez			B11	B11	B14	B14
Splétané vodiče 1 vodič	max. mm ²			70	70	150	150
	min. mm ²			16	16	25	25
Plný vodič 1 vodič	max. mm ²			95	95	185	185
	min. mm ²			10	10	16	16
Průřezy vodičů podle UL / CSA	max. [AWG]			3 / 0	3 / 0	350	350
	min. [AWG]			8	8	4	4

① S krytem

Schválení

	Seznam UL (označeno UL)	Nostrifikace UL (označeno UR)	CSA (označeno cUL)	Nostrifikace CSA (označeno cUR)	CE
194E-A125	194E-E125		A		A
194E-A160	194E-E160		A		A
194E-A250	194E-E250		A		A
194E-A315	194E-E315		A		A
194E-B125	194E-F125	A		A	A
194E-B160	194E-F160	A		A	A
194E-B250	194E-F250	A		A	A
194E-B315	194E-F315	A		A	A
Blok pomocných kontaktů	A	A	A	A	A
Zemní svorka	Z	Z	Z	Z	Z
Nulová svorka	Z	Z	Z	Z	Z

A = Schváleno, případně prošlo zkouškou

Z = Příslušenství bylo schváleno spolu se spínačem

Ovládací a výkonové spínače

Rozměry

Spínače pro čelní montáž se třmenovými svorkami, 3 a 4 pólové

Rozměry [mm]

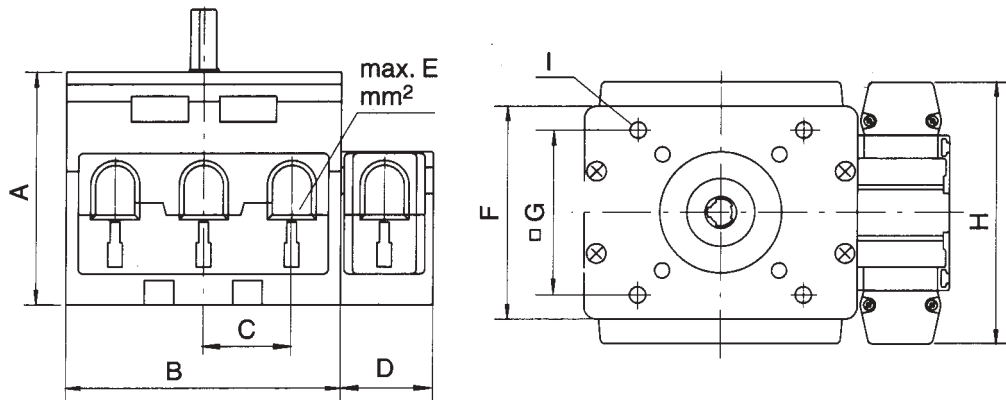

Tělesa spínačů řady 194E-E

Typ	A	B	C	D	E	F	G	H	I
125	91	112	36	38	95	88	68	108	M5
160	91	112	36	38	95	88	68	108	M5
250	103	145	44	52,5	185	88	68	120	M5
315	103	145	44	52,5	185	88	68	120	M5

Spínače pro čelní montáž, připojení vodiči s kabel. okem, 3 a 4 pólové

Rozměry [mm]

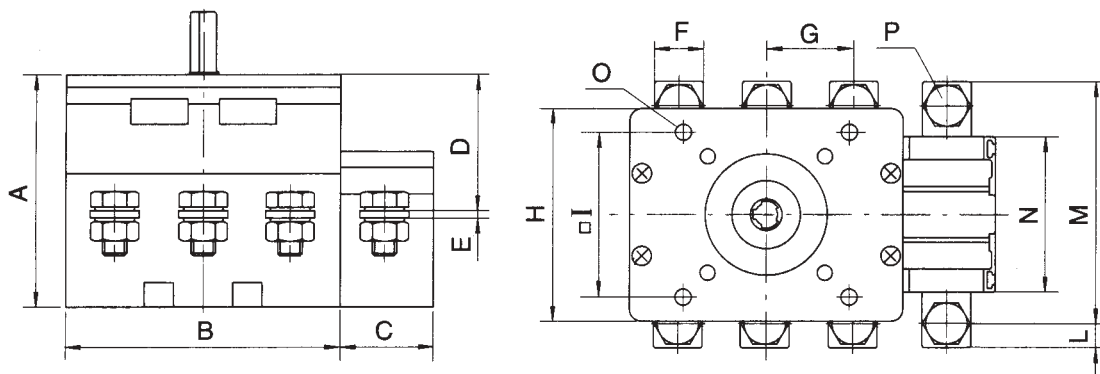

Tělesa spínačů řady 194E-F

Typ	A	B	C	D	E	F	G	H	I	L	M	N	O	P
125	91	112	38	66,5	3	2	36	88	68	10	90	64	M5	M10
160	91	112	38	66,5	3	2	36	88	68	10	90	64	M5	M10
250	103	145	52,5	60,4	4	2	44	88	68	13	100	70	M5	M12
315	103	145	52,5	60,4	4	-	52	88	63	13	100 105	70	M5	M12

Spínače pro montáž na základnu, se třmenovými svorkami, 3 a 4 pólové

Rozměry [mm]

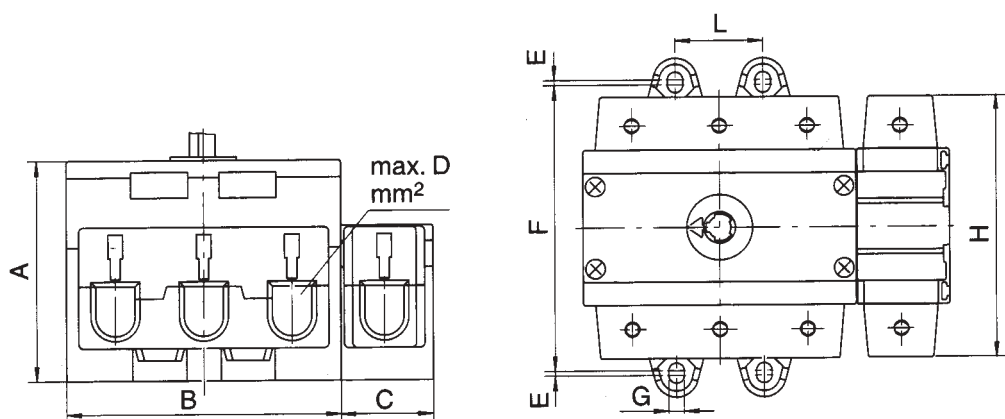

Tělesa spínačů řady 194E-A

Typ	A	B	C	D	E	F	G	H	I	L
125	91	112	38	95	2	118	6,4	108	64	36
160	91	112	38	95	2	118	6,4	108	64	36
250	98	145	52,5	185	2	140	6,4	126	70	44
315	98	145	52,5	185	2	140	6,4	126	70	44

Spínače pro montáž na základnu, připojení vodiči s kabel. okem, 3 a 4 pólové

Rozměry [mm]

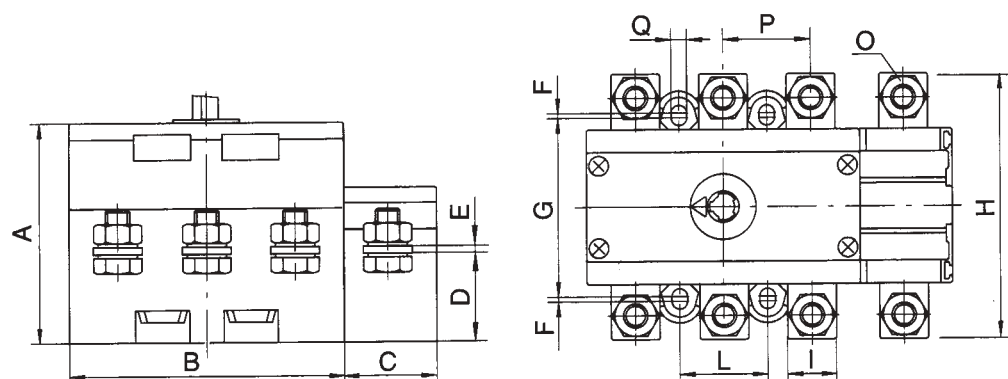

Typ	A	B	C	D	E	F	G	H	I	L	M	N	O	P	Q
125	91	112	38	36,5	3	2	76	36	20	90	64	10	M10	36	6,4
250	91	112	38	36,5	3	2	76	36	20	90	64	10	M10	36	6,4
250	98	145	52,5	38,6	4	2	80	44	26	100	70	13	M12	44	6,4
315	98	145	52,5	38,6	4	2	80	44	-	100 105	70	13	M12	44	6,4

Nulové svorky a zemnicí svorky, se třmenovými svorkami

Rozměry [mm]

Čelní montáž

Montáž na základnu/DIN lištu

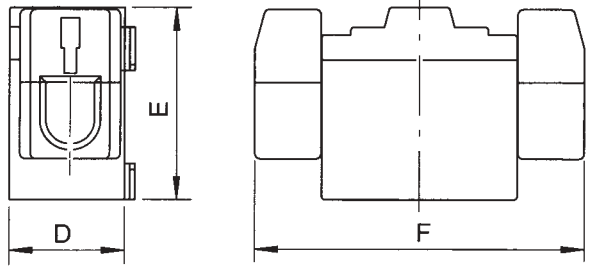
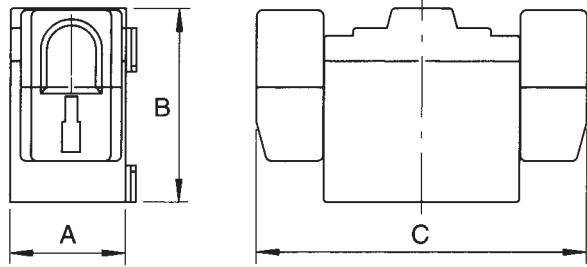

Tělesa spínačů řady 194E-F

Typ	A	B	C	D	E	F
125	37,8	64	108	37,8	64	108
160	37,8	64	108	37,8	64	108
250	52,3	71,1	126	52,3	80,6	126
315	52,3	71,1	126	52,3	80,6	126

Nulové svorky a zemnicí svorky, připojení vodiči s kabel. okem

Rozměry [mm]

Čelní montáž

Montáž na základnu/DIN lištu

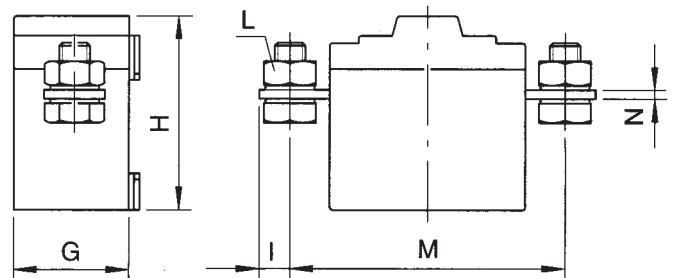
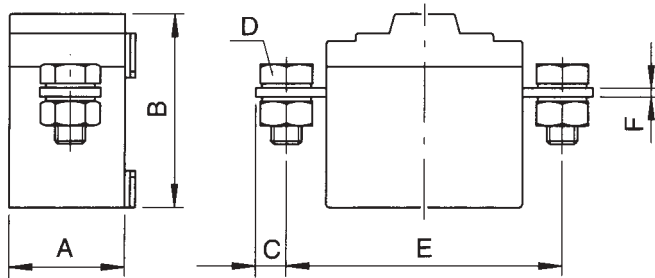

Tělesa spínačů řady 194E-F

Typ	A	B	C	D	E	F	G	H	I	L	M	N
125	37,8	64	10	M10	90	3	37,8	64	10	M10	90	3
160	37,8	64	10	M10	90	3	37,8	64	10	M10	90	3
250	52,3	68	13	M12	100	4	52,3	68	13	M12	100	4
315	52,3	68	13	M12	100/105	4	52,3	68	13	M12	100/106	4

Nulové svorky a zemnicí svorky, se třmenovými svorkami

Rozměry [mm]

Čelní montáž

Montáž na základnu/DIN lištu

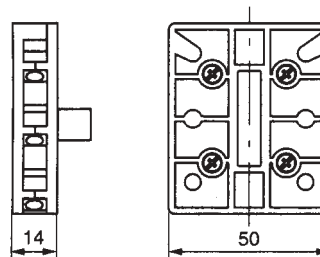
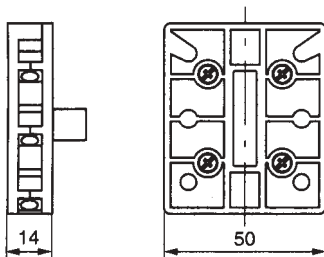

Ochranný kryt pro svorky

Rozměry [mm]

Pro třmenové svorky

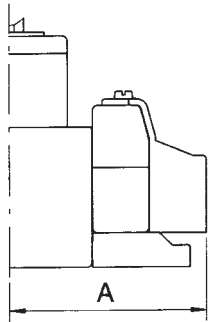

Pro přímé napojení

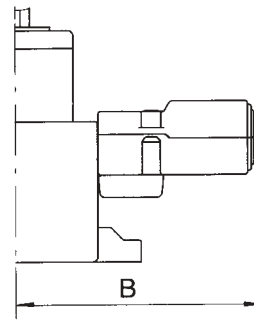

Tělesa spínačů řady 194E-F

Typ	A	B
125	76,2	95
160	76,2	95
250	88	109,5
315	88	-

Propojení na dveře

Rozměry [mm]

L pro standardní délky

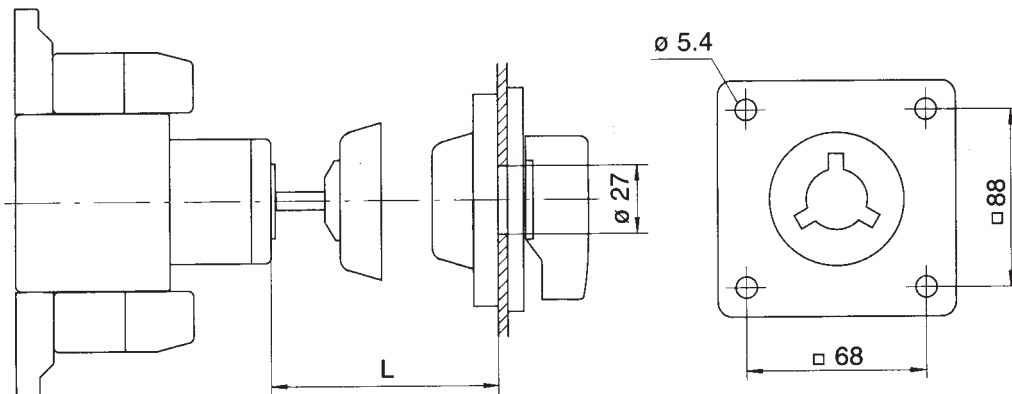

Ovládací hlavice (typy 8A, 8I, 8G a 8N)

Rozměry [mm]

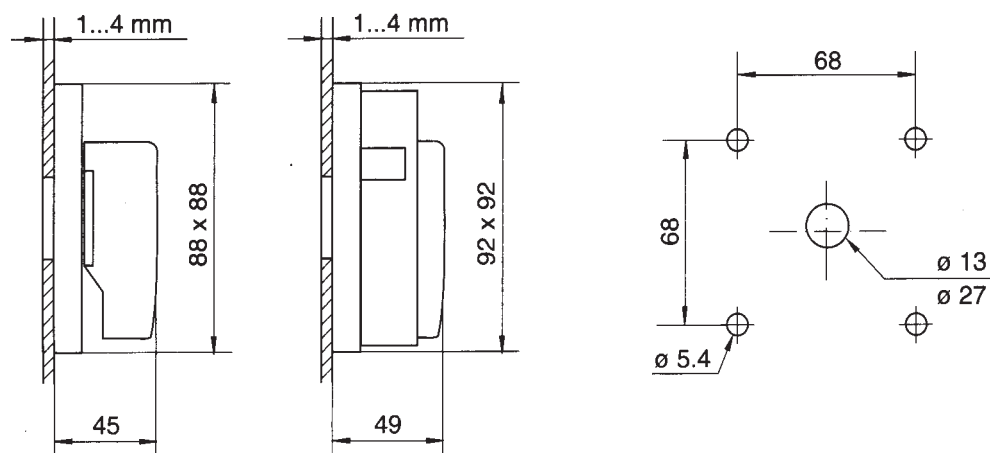

Ovládací hlavice (typy 13A, 13I, 13G a 13N)

Rozměry [mm]

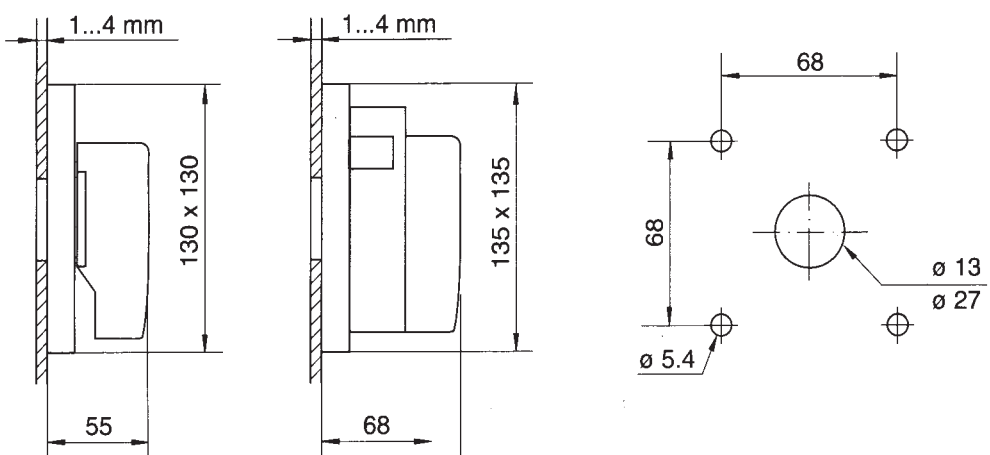

Popisovací štítek

Rozměry [mm]

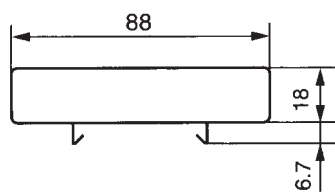

Rockwell Automation

Authorized Distributor



Allen-Bradley



ROCKWELL
SOFTWARE

Industrial Automation Products

ControlTech

Industrial Automation

ControlTech, s. r. o.

Havlíčková 822
280 00 Kolín IV

Telefon: 0321/74 20 11

Fax: 0321/74 20 22

e-mail: info@controltech.cz

internet: <http://www.controltech.cz>



VOLEJTE ZDARMA

0800 194 687

Elektronický obchod : <http://obchod.controltech.cz>

Most

Česká 625/378
Mobil: 0606-724 331
Fax: 035-6124 542
most@controltech.cz

Praha

Tel.: 0606-780 847
paha@controltech.cz

Česká Třebová

Kubelkova 540
Mobil: 0606-602 529
trebova@controltech.cz

Strakonice

Nádražní 404
Mobil: 0606-723 887
Fax: 0342-255 42
strakonice@controltech.cz

Ostrava

A. Gavlase 18/40
Mobil: 0606-605 248
Fax: 069-6711 263
ostrava@controltech.cz

Brno

Špitálka 23a
Tel.: 05-432 357 29
Fax: 05-432 357 30
brno@controltech.cz

Navštivte naše internetové stránky www.rockwellautomation.com

Kdekoliv budete potřebovat, Rockwell Automation Vám nabídne komplexní řešení pro průmyslovou automatizaci a to prostřednictvím Allen-Bradley řídicích systémů, Reliance Electric pohonů, Dodge mechanických převodovek a Rockwell Software. S Rockwell Automation získáte náskok před konkurencí díky flexibilitě, podpoře a individuálnímu přístupu, který nabízejí tisíce autorizovaných partnerů, distributorů a systémových integrátorů po celém světě.

Americas Headquarters, 1201 South Second Street, Milwaukee, WI 53204, USA, Tel: (1) 414 382-2000, Fax: (1) 414 382-4444

European Headquarters SA/NV, avenue Herrmann Debroux, 46, 1160 Brussels, Belgium, Tel: (32) 2 663 06 00, Fax: (32) 2 663 06 40

Asia Pacific Headquarters, 27/F Citicorp Centre, 18 Whitfield Road, Causeway Bay, Hong Kong, Tel: (852) 2887 4788, Fax: (852) 2508 1846



Rockwell Automation